



hónico
mobilier scolaire & de collectivités



Équipez vos locaux avec le mobilier de première qualité au prix d'usine

Les 3 É :

- École, bureau, collectivité
- Économie – prix bas/qualité
- Écologie – transport (usine>client), emballage à plat

Forts de l'expérience acquise dans le domaine d'ameublement des écoles et des collectivités, nous avons opté pour une solution adaptée à vos réalités, fournir le matériel de QUALITÉ sélectionné pour vos établissements.

Nous nous engageons à :

- Fournir les services pendant et après-vente dans une relation à long terme avec notre client.
- Promouvoir le développement durable comme moteur d'innovation.
- Rationaliser les coûts à tous les niveaux de nos interventions.
- Assurer la qualité des produits en précisant les délais de garantie.



Respect des réglementations environnementales

Notre mobilier est fabriqué selon les réglementations environnementales en vigueur.

Les déchets des sites de production font l'objet d'un tri sélectif et sont orientés vers des filières de recyclage, de valorisation énergétique (bois) ou de destruction contrôlée (huiles, peintures, bains et résidus de traitement de surface).

Toutes nos productions sont conformes aux réglementations de l'Union Européenne REACH et ROHS, limitant ou interdisant l'usage de certaines substances chimiques nocives (métaux lourds, substances cancérigènes, reprotoxiques, etc.) afin de protéger au mieux la santé de chacun et l'environnement.

Honico considère sa responsabilité environnementale comme un enjeu majeur et cherche à s'améliorer en continu et s'insère de plus en plus dans une démarche de développement durable.

Les sociétés fabriquant le matériel proposé, détiennent les labels ISO 14001 et/ou ISO 9001



Labels



Ces labels certifient que le bois ou ses dérivés proviennent des forêts gérées durablement et que les processus utilisés à leurs transformations sont contrôlés et garantissent qu'ils entrent dans la gestion durable de l'environnement.

EN 1729-1-2

Normes qui garantissent que les meubles/jeux répondent aux normes de sécurité, qui sont d'application dans CE

EN 716-1

Normes qui garantissent que les meubles petite-enfance répondent aux normes de sécurité, qui sont d'application dans CE.

NF EN 71-1-3

Normes qui garantissent que les meubles jouets répondent aux normes de sécurité, qui sont d'application dans CE.

NF P 92-500-1-3-4-5-7

Normes qui garantissent que les matières utilisées sont anti feu classés M1.

Garantie de qualité et du respect de la législation du travail d'application en CE.



Équipez vos locaux avec le mobilier de première qualité au prix d'usine

Transport de la marchandise

Le transport de la marchandise est confié aux sociétés spécialisées qui respectent les législations en CE.

Rationalisation est le mot clé :

- optimisation et rentabilité des trajets pour réduire au maximum les rejets de CO2.
- chargement et emballage à plat pour réduire les volumes inutiles.
- préférences pour les sociétés fabriquant uniquement en CE pour la réduction des distances et le respect des normes EN.

Nos prix sont très compétitifs car nous pratiquons le système : Usine > client

Pour les collectivités : la livraison est totalement gratuite à partir de 750 € d'achat HTVA.

Pour les particuliers : nous contacter.

Le placement du matériel est optionnel.

Nous vous proposons ces services - demandez un devis.

Les prix

Nos prix s'entendent hors taxes. Ils sont donnés à titre indicatif et sans engagement. Sauf dérogation, toutes nos factures (soldes) sont payables à 7 jours après la livraison. Paiement en avance pour la première commande ; les commandes ultérieures peuvent bénéficier d'un escompte de 1,5% en cas de paiement anticipatif. La commande est prise en compte dès l'acquittement de l'acompte de 50 % de la proforma sauf si pas exigé.

Le paiement se fait par virement bancaire classique sur notre compte :

HONICO Sprl

IBAN : BE94 0689 0448 4914

Les délais de livraison

Un délai de livraison de 4 à 6 semaines est respecté.

Pour les marchandises en stock – 7 jours ouvrables.

La date de livraison est donnée à titre indicatif et ne constitue ni un engagement, ni un motif de résiliation.

En outre, aucun dédommagement de quelque nature que ce soit ne pourra être exigé en cas de retard.

Votre livraison

Le placement du matériel incombe au client.

Nous vous proposons également une livraison adaptée à vos attentes.

 La livraison CLASSIQUE	Prestations sans supplément
 La livraison CLÉ EN MAIN	Pour connaître le coût de notre prestation, variable suivant la nature de votre commande, contactez-nous.

Choisissez la formule qui vous correspond :

-   Livraison Gratuite dès 750 € HT* d'achats au rez-de-chaussée, quels que soient le nombre et le poids des articles.
-   Votre commande est livrée à l'adresse de votre choix, partout en Belgique.
-  Vos produits sont déposés où vous le souhaitez (à une adresse unique, y compris à l'étage si accessible par des moyens normaux).
-  Vos produits sont déballés et si vous le souhaitez, nous évacuons les emballages.
-  Ensemble, nous vérifions le bon état de vos produits et un bon de livraison est signé.

Prévenez-nous si la distance entre le camion et le dépôt des marchandises est supérieure à 30 m, si une dénivellation se situe sur ce parcours (marches p. ex.), etc. Vérifiez également si l'endroit de déchargement est accessible aux camions (hauteur et largeur suffisantes).

Un manque de communication de ces informations pourrait engendrer des frais supplémentaires à votre charge. Selon vos besoins, démontage et reprise de l'ancienne installation, fixation et montage du nouvel équipement. Sur devis.

*La livraison est gratuite dès 750 € HT partout en Belgique.

En dessous de ce seuil, une participation forfaitaire de 75 € HT vous est demandée.

Équipez vos locaux avec le mobilier de première qualité au prix d'usine

Conseils pratiques pour bien réceptionner votre colis

Lors de la livraison, assurez-vous en présence du transporteur du bon état des produits livrés.

En cas d'avarie ou de manquant :

Indiquez sur le récépissé des réserves claires, significatives, précises et complètes,

Confirmez ces réserves au transporteur sur son bon de livraison et à nous par lettre recommandée avec avis de réception dans les trois jours qui suivent la réception des produits.

Le non-respect de ces formalités éteint tout recours ultérieur.

Envoyez-nous également une copie de la lettre recommandée et de l'avis de réception.

+ d'infos dans nos conditions générales de vente.

Garanties

Garanties sur mobilier 12 > 36 mois selon le type du mobilier, 25 ans sur les soudures et 30 ans sur les surfaces des tableaux émaillés.

Nos prix ainsi que nos services sont applicables sous condition de l'acceptation de nos conditions générales.

Consultez notre catalogue et commandez via notre site :

www.honico.be

Pour un devis, renseignement, demande de catalogue, visite du représentant ... Contactez-nous

M +32 (0)497 468 226

info@honico.be

Recyclage



Le recyclage des matériaux utilisés fait partie de nos préoccupations. Lors de la confirmation des commandes de nos clients, nous leur proposons d'établir un devis pour l'enlèvement de l'ancien mobilier ainsi que l'emballage du nouveau mobilier, dans le but de l'intégrer dans la chaîne de recyclage.

Le nouveau matériel que nous proposons est recyclable à 98 %.

Bien choisir la taille de chaises et des tables

Nos chaises et tables sont proposées en diverses tailles.

Une sélection de chaises et tables est disponible de la taille 00 à 7 afin d'équiper vos espaces pour les enfants ou adultes.

Si vous souhaitez remplacer votre mobilier, pensez à mesurer les hauteurs d'assise des chaises et de plateaux des tables, afin de trouver la taille adaptée.

Dimensions des chaises et tables selon la norme NF EN 1729-1

Sections	Taille	Taille utilisateur (cm)"	Chaise : hauteur d'assise (cm)	Table : hauteur de plateau (cm)"
Crèche & classe d'accueil	T00	<80	18	36
	T0	80 à 90	21	40
Maternelle	T1	93 à 116	26	46
	T2	108 à 121	31	53
	T3	119 à 142	35	59
1 ^o & 2 ^o Primaire	T4	133 à 159	38	64
3 ^o & 4 ^o Primaire	T5	146 à 176	43	71
5 ^o & 6 ^o Primaire & Secondaire	T6	159 à 188	46	76
Adultes XL	T7	174 à 207	51	82

Capacité des tables en fonction de la taille des chaises

Dimension des tables (cm)	Nombre de chaises taille 3	Nombre de chaises tailles 5 et 6
120 x 80	4	4
160 x 80	6	6
Ø 120	7	5

L'école est un espace où on doit se sentir à l'aise.
Un cadre de vie agréable, propice à la sécurité affective
et à l'épanouissement personnel.



Espaces transmettant des sensations



Espaces ayant du caractère



Espaces évolutifs



Un environnement accueillant et un cadre apaisant renforcent la camaraderie, le bien-être émotionnel et prédisposent les élèves à un meilleur apprentissage.

SOMMAIRE

PETITE ENFANCE

Tables en bois	8
Chaises en bois	10
Mobilier Empatia	11
Tables pieds métalliques	24
Chaises pieds métalliques	26
Chaises polypro	28
Vestiaires bancs	31
Bancs	37
Portemanteaux	39
Couchettes	41

RANGEMENTS ET ARMOIRES

Armoires GLOIRE	42
Armoires Fantasy	49
Armoires Honico Plus	57
Armoires Honico Class	64
Armoires Vasit	77
Activités artistiques	81

ÉCOLE PRIMAIRE, SECONDAIRE ET SUPÉRIEURE

Tables et chaises	88
Chaises	113
Tables spécifiques	122
Tables modulaires	128
Auditoires	137
Tableaux et affichage	138
Vitrines	145

MOBILIER DE COLLECTIVITÉ

Restauration	155
Tables pliantes	160
Tables soudées / montées	161
Tables diverses	162
Hébergement & internat	164
Bibliothèques	169
Armoires CUBE	178
Sofas	196

MOBILIER DE BUREAU

Gamme Direction	198
Gamme Opérative	203
Cloisons	213
Salle de réunion	215
Caissons	216
Armoires en bois ou métalliques	217
Fauteuils de bureau	223
Autres assises	232
Armoires vestiaires	241
Armoires spécifiques	244

MOBILIER D'EXTÉRIEUR

Extremis	248
Honicoplast	251
Repos-bancs & banquettes	256
Tables	263
Structure Béton	265
Enfants	267
Équipement d'extérieur	268

NUANCIER

Nuancier	270
----------------	-----

Tables en Bois massif



Plateaux en stratifié double face 22 mm d'épaisseur, chants en hêtre massif vernis.
 Cadre sous le plateau en hêtre massif.
 Piétement en hêtre massif 5/5 cm muni de patins en nylon pour la meilleure protection.
 Existe en 8 hauteurs.
 Pieds : couleur hêtre.
 Plateaux : hêtre.
 Option : autre couleur plateau que hêtre. (supplément 10 %)

Pour commander:
 Ex. U40.153.01 table 120 x 80 cm, H-53 cm, couleur bleue

120 x 60 cm	Prix HT
U40.0(H).(couleur)	163 €

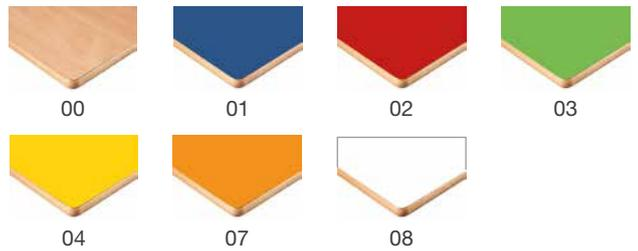

120 x 80 cm	Prix HT
U40.1(H).(couleur)	192 €



80 x 60 cm	Prix HT
U40.2(H).(couleur)	136 €



80 x 80 cm	Prix HT
U40.3(H).(couleur)	148 €

60 x 60 cm	Prix HT
U39.0(H).(couleur)	116 €

Tables en Bois massif



120 x 60 cm
U40.4(H).(couleur) Prix HT 178 €



120 x 60 cm
U40.6(H).(couleur) Prix HT 192 €



ø 100 cm
U40.5(H).(couleur) Prix HT 245 €



ø 120 cm
U40.9(H).(couleur) Prix HT 275 €



120 x 120 cm
U40.11(H).(couleur) Prix HT 291 €

GAMME de couleurs DISPONIBLES



GUIDE DES TAILLES

Dimensions EN 1729

N°	Section	H-chaise	H-table
N°00	Crèche	18 cm	36 cm
N°0	TPS	21 cm	40 cm
N°1	PS	26 cm	46 cm
N°2	MS	31 cm	53 cm
N°3	GS	35 cm	59 cm
N°4	CE1 - 2	38 cm	64 cm
N°5	CM1 - 2	43 cm	71 cm
N°6	COL6 - 3	46 cm	76 cm

Chaises en Bois massif ZUZI



NF EN 716-1-2



Structure en hêtre massif de profil 53/20 mm
Vernis naturel, assemblage par tenon/mortaise, embouts nylon pour une meilleure protection.

Assise (6 mm) et dossier (15 mm) en multiplex arrondi et vernis.

Possibilité de divers coloris (assise et dossier) hêtre naturel (00), bleu(01), rouge(02), vert(03), jaune(04) et orange(07) ainsi que 6 hauteurs.

Empilables.

Livrées montées.

Couleur HÊTRE	Prix HT
61.018. H. d'assise 18 cm	51 €
61.022. H. d'assise 22 cm	51 €
61.026. H. d'assise 26 cm	49 €
61.030. H. d'assise 30 cm	49 €
61.034. H. d'assise 35 cm	49 €
61.038. H. d'assise 38 cm	49 €

Couleur assise et dossier	Prix HT
61.018. couleur H. d'assise 18 cm	53 €
61.022. couleur H. d'assise 22 cm	53 €
61.026. couleur H. d'assise 26 cm	51 €
61.030. couleur H. d'assise 30 cm	51 €
61.034. couleur H. d'assise 35 cm	51 €
61.038. couleur H. d'assise 38 cm	51 €

Avec accoudoirs

- Non empilables
- Livrées montées.



Couleur HÊTRE	Prix HT
61.018.00/P - H. d'assise 18 cm	59 €
61.022.00/P - H. d'assise 22 cm	59 €
61.026.00/P - H. d'assise 26 cm	63 €
61.030.00/P - H. d'assise 30 cm	63 €
61.034.00/P - H. d'assise 35 cm	63 €

Couleur assise et dossier	Prix HT
61.018.0C/P - H. d'assise 18 cm	62 €
61.022.0C/P - H. d'assise 22 cm	62 €
61.026.0C/P - H. d'assise 26 cm	65 €
61.030.0C/P - H. d'assise 30 cm	67 €
61.034.0C/P - H. d'assise 35 cm	73 €

GAMME de couleurs DISPONIBLES



Mobilier EMPATIA



Mobilier EMPATIA

Table « EMPATIA »

Empathie, maturité cognitive et capacité à différencier ses propres états mentaux de ceux des autres, ce sont des potentiels que les enfants développent progressivement. Si vous aidez à parler des émotions, les enfants aiguisent leurs capacités empathiques et cognitives.

La véritable innovation est la «transformation».

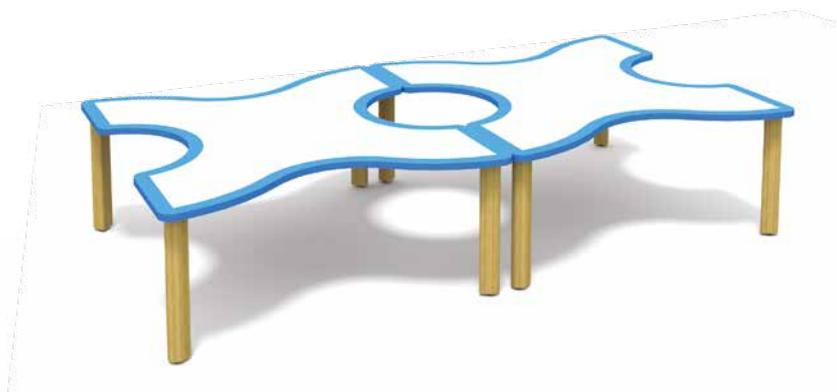

EMPATIA

L'empathie est innée chez les enfants, un climat bienveillant les pousse à s'ouvrir et à faciliter l'intégration et l'harmonie sociale.

L'empathie s'exprime à travers les expressions verbales et corporelles



EMPATIA

Caractéristique techniques :

- plateaux en mélaminé de haute densité de 25 mm d'épaisseur recouvert de surfaces enduites de résine et renforcées pour une meilleure résistance, bords en ABS 2 mm , arrondis pour une meilleure sécurité

(Testés et certifiés pour être utilisés dans les écoles, en particulier dans les crèches et les jardins d'enfants. Tous les composants et les matières premières proviennent d'entreprises certifiées. Les matières premières utilisées sont de haute qualité et certifiées Nordic Ecolabel).

- 7 couleurs de plateau : Hêtre, Blanc, Jaune, Orange, Lilas, Bleu ou VERT

- 3 hauteurs différentes : T1 – 46 cm, T2 – 53 cm ou T3 – 59 cm

- pieds en hêtre massif de 60 mm de diamètre, munis de vérins de réglage

- livré non monté (pieds à fixer au plateau).

Mobilier EMPATIA tables et chaises



livré non monté (pieds à fixer au plateau)



EMPATIA OCTA

Réf. 1961NL+1967NL+1967NL
250 x 130 cm
729 € HT



EMPATIA RUBAN

Réf. 1961NL+1967NL
185 x 130 cm
503 € HT

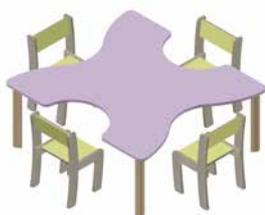

EMPATIA X

Réf. 1961NL
120 x 130 cm
429 € HT



EMPATIA DEMI CERCLE

Réf. 1967NL
130 x 65 cm
241 € HT

Mobilier EMPATIA tables et chaises



livré non monté (pieds à fixer au plateau)

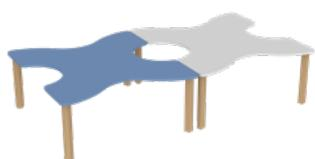

EMPATIA 2X

Réf. 1961NL+1961NL
240 x 130 cm
553 € HT



EMPATIA X TB

Réf. 1961LL
Tableau blanc pour feutres
120 x 130 cm
429 € HT



EMPATIA X TN

Réf. 1961TN
Tableau noir pour la craie
250 x 130 cm
429 € HT



EMPATIA NUAGE EXPO

Réf. 1965SL
Table expo avec deux îlots
170 x 115 cm
297 € HT

Mobilier EMPATIA tables et chaises



livré non monté (pieds à fixer au plateau)



TABLE COURONNE DU ROI

Réf. 1964NL
182 x 114 cm
279 € HT

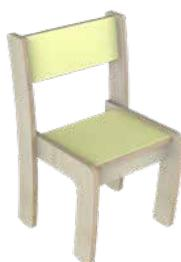

CHAISE EN BOIS empilable

Réf. 5055
36 x 33 cm
71 € HT



TABLE COURONNE DU ROI

Réf. 1964VL
Avec bacs rangement
182 x 114 cm
472 € HT



Mobilier EMPATIA tables et chaises



livré non monté (pieds à fixer au plateau)



TABLE IN

Réf. 1751L
Avec bacs de rangement
100 x 84 cm
197 € HT

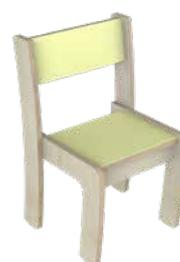

CHAISE EN BOIS empilable

Réf. 5055
36 x 33 cm
71 € HT



Mobilier EMPATIA tables et chaises



livré non monté (pieds à fixer au plateau)

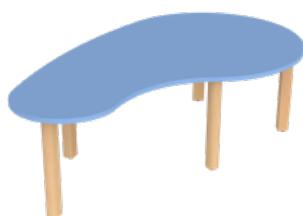
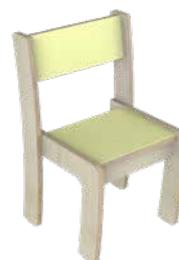

TABLE PIEDONE

Réf. 1956NL
173 x 115 cm
245 € HT



CHAISE EN BOIS empilable

Réf. 5055
36 x 33 cm
71 € HT



Mobilier EMPATIA tables et chaises



livré non monté (pieds à fixer au plateau)

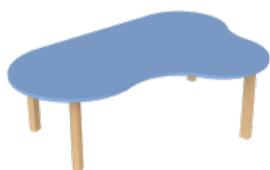

TABLE NUAGE

Réf. 1965NL
170 x 115 cm
242 € HT



TABLE NUAGE D Double plateau

Réf. 1965DL
170 x 115 cm
415 € HT



TABLE NUAGE Expo

Réf. 1965SL
170 x 115 cm
297 € HT



CHAISE 3 ASSISES

Réf. 5346N
32 x 32 cm
77 € HT



Mobilier EMPATIA tables



livré non monté (pieds à fixer au plateau)



TABLE NUAGE D
Double plateau
Réf. 1965DL
170 x 115 cm
414 € HT



TABLE COURONNE DU ROI
Réf. 1964NL
182 x 114 cm
279 € HT



TABLE PIEDONE
Réf. 1956NL
173 x 100 cm
245 € HT

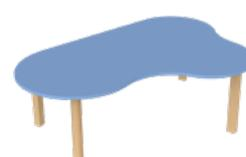

TABLE NUAGE
Réf. 1965NL
170 x 115 cm
242 € HT



TABLE COURONNE DU ROI
Réf. 1964VL
Avec bacs rangement
182 x 114 cm
472 € HT



TABLE CARRÉE
Réf. 1958NL
Avec bacs rangement
130 x 130 cm
329 € HT



TABLE PAPA PIEDONE
Réf. 1956L
173 x 100 cm
245 € HT



TABLE IN
Réf. 1751L
100 x 84 cm
197 € HT

Mobilier EMPATIA tables



livré non monté (pieds à fixer au plateau)



TABLE CARRÉE G

Réf. 1712L
130 x 130 cm
230 € HT



TABLE TRAPÈZE

Réf. 1705L
130 x 61 cm
184 € HT



TABLE DEMI-RONDE G

Réf. 1937NL
130 x 65 cm
178 € HT



TABLE RONDE P

Réf. 1942NL
diam. 100 cm
183 € HT



TABLE HEXA

Réf. 1936NL
130 x 114 cm
213 € HT



TABLE DEMI-RONDE P

Réf. 1941NL
100 x 50 cm
168 € HT



TABLE RONDE G

Réf. 1939NL
diam. 100 cm
212 € HT



TABLE CARRÉE MIROIR

Réf. 1935L
100 x 100 cm
398 € HT

Mobilier EMPATIA tables



livré non monté (pieds à fixer au plateau)

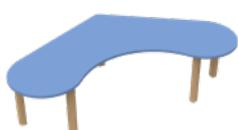

TABLE LOVE

Réf. 1946NL
200 x 104 cm
336 € HT

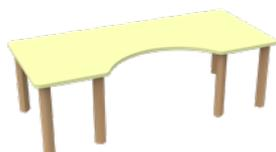

TABLE ATELIER

Réf. 1945NL
170 x 75 cm
247 € HT

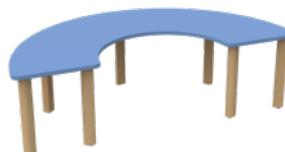

TABLE AMIS

Réf. 1943NL
180 x 90 cm
366 € HT



TABLE RECTANGULAIRE G

Réf. 1716L
160 x 80 cm
233 € HT



TABLE RECTANGULAIRE P

Réf. 1136L
130 x 65 cm
180 € HT



TABLE CARRÉE P

Réf. 1131L
65 x 65 cm
163 € HT



TABLE RECTANGULAIRE H

Réf. 1136LH
173 x 100 cm
201 € HT



BANC AVEC DOSSIER

Réf. 5054LEGN2
91 x 33 cm
105 € HT



TABLE CARRÉE M

Réf. 1711L
100 x 100 cm
213 € HT



BANC SANS DOSSIER

Réf. 1956L
87 x 30 cm
75 € HT



Mobilier EMPATIA chaises



livré non monté (pieds à fixer au plateau)



CHAISE EN BOIS Empilable

Réf. 5055
36 x 33 cm
71 € HT



CHAISE HAUTE Coussin 1 lanière

Réf. 6627N
50 x 50 cm
139 € HT



TABOURET

Réf. 5044R
Diam. 30 cm
135 € HT



CHAISE PROF

Réf. 5174RPP9
Hauteur réglable
152 € HT



CHAISE 3 ASSISES

Réf. 5346N
32X32X16/20/31H cm
77 € HT



BANC 3 ASSISES

Réf. 5347N
87X32X16/20/31H cm
104 € HT



CHAISE COQUE

Réf. 5190
H35/38/43/46 cm
103 € HT



CHAISE METAL/POLYPRO

Réf. 5024
27 x 30/H26 ou 31 cm
29 € HT



CHAISE POLYPRO

Réf. 5170
27 x 30 H35/38/43 OU 46 cm
74 € HT



Tables Soudées Montées

Piètement soudé en acier couleur époxy ø 40 mm, 1,5 mm d'épaisseur muni d'embouts avec vérins de réglage jusqu'à 30 mm. Cadre sous le plateau soudé en acier 40/20 mm.

3 types de plateaux



1 En particules de haute densité de 18 mm d'épaisseur, chants ABS 2 mm



2 En particules de haute densité de 22 mm d'épaisseur, chants intégrés en PVC 3 mm



3 En mélaminé stratifié double face 9/10 ème, de 20 mm d'épaisseur, chants en hêtre massif vernis

Références	Tables	Dimensions	Prix HT		
			1	2	3
			18 mm	22 mm	20 mm
440201(xyz)	rectangulaire	60 x 50 cm	64 €	71 €	101 €
440203(xyz)	rectangulaire	70 x 50 cm	70 €	75 €	104 €
440220(xyz)	rectangulaire	130 x 50 cm	81 €	88 €	110 €
440210(xyz)	rectangulaire	120 x 60 cm	70 €	88 €	132 €
440225(xyz)	rectangulaire	140 x 70 cm	89 €	99 €	145 €
440215(xyz)	rectangulaire	120 x 80 cm	97 €	101 €	171 €
440230(xyz)	rectangulaire	160 x 80 cm	118 €	132 €	195 €
440231(xyz)	rectangulaire	180 x 80 cm	119 €	136 €	239 €
440235(xyz)	rectangulaire	200 x 80 cm	133 €	147 €	242 €
440237(xyz)	rectangulaire	220 x 80 cm	138 €	152 €	253 €
440202(xyz)	carrée	60 x 60 cm	75 €	84 €	110 €
440204(xyz)	carrée	70 x 70 cm	78 €	86 €	114 €
440205(xyz)	carrée	80 x 80 cm	82 €	88 €	117 €
440241(xyz)	trapézoïdale	120/60/60 cm	98 €	105 €	154 €
440242(xyz)	trapézoïdale	140/70/70 cm	109 €	116 €	164 €
440243(xyz)	trapézoïdale	160/80/80 cm	124 €	135 €	200 €
440251(xyz)	demi-ronde	ø 120/60 cm	94 €	105 €	134 €
440252(xyz)	demi-ronde	ø 140/70 cm	108 €	118 €	168 €
440253(xyz)	demi-ronde	ø 160/80 cm	122 €	134 €	205 €
440260(xyz)	ovale	130 x 90 cm	122 €	134 €	199 €
440255(xyz)	ronde	ø 100 cm	112 €	134 €	218 €
440256(xyz)	ronde	ø 120 cm	124 €	145 €	225 €
440265(xyz)	hexagonale	ø 120 cm	148 €	160 €	235 €

(x) le type de tablette

(ajoutez 1 ou 2 pour mélaminé, 3 pour stratifié)

(y) la hauteur

1 - 46 cm, 2- 53 cm, 3 - 59 cm, 4 - 64 cm, 5 - 71 cm, 6 - 76 cm

(z) la couleur souhaitée des piétements ajoutez code couleur.



Couleurs époxy

Vert Mate VM	
Vert Frais VF	
Bleu Ciel BC	
Bleu Ultramarine BU	
Bleu Turquoise BT	
Gris Aluminium GA	
Noir NR	
Blanc Signal BS	
Gris Clair GR	
Jaune Zinc JZ	
Jaune Framboise JF	
Rose Violette RV	
Rouge Trafic RT	
Rouge Bordeaux RB	
Brun Chocolat BR	

Exemple
440201-2-4-BC

- 60 x 50 cm
- mélaminé 22 mm
- hauteur 64 cm
- couleur bleu ciel



Tables Multi-usages



La flexibilité du mobilier permet de créer des ambiances évolutives et de stimuler des multiples dynamiques. Table multifonctions avec pieds réglables en hauteur Table pour équiper des salles d'école maternelle et élémentaire qui permet de faire différentes combinaisons pour travailler en groupes ou bien individuellement.



Table multi-usage MULTI RONIE , hauteur réglable.

- Pieds réglables en hauteur de la taille 1 à la 4.
- Table facilement déplaçable
- Structure métallique et plateau en MDF couleur blanc anti reflet.
- Dimensions: diamètre 95 cm

Table «MULTI RONIE»	Prix HT
2221	110 €

Plateau en MDF couleur blanc, 20 mm d'épaisseur, bords en polyuréthane injecté noir (3 mm d'épaisseur), inarrachable.

Hauteur réglable : 46, 53, 59 ou 64 cm

Garanties: 3 ans

Livrée non montée



Table rabattable VERTIKA M, pour les maternelles

La flexibilité du mobilier permet de créer des ambiances évolutives et de stimuler des multiples dynamiques.

Une salle polyvalente peut être utilisée dans toutes les déclinaisons selon vos besoins.

Le plateau est rabattable par un simple déclic à une main, une fois à la verticale, vous positionnez les tables où vous voulez, car elles sont sur roulettes solides, orientables et freinées si besoin est.

En quelques minutes, votre salle est de conférence – d'exposition – de réfectoire – de gym ...

Vous disposez de vraies tables et de vraies chaises (et non de tabourets) que vous pouvez utiliser en toutes circonstances.

Comparez les prix.

Structure en acier époxy.

Pieds en forme "T" inversés, diamètre de 50 mm, 1,5 d'épaisseur, équipés de roulettes double galets, blocables. Traverse en acier pour joindre deux pieds.

Mécanisme de basculement actionnable avec une barre sous plateau.

Plateau en MDF couleur blanc, 20 mm d'épaisseur, bords en polyuréthane coulé noir (2 mm d'épaisseur), inarrachable.

Dimensions du plateau:

140 x 70 cm (6 enfants)

4 Hauteurs de la table : 46, 53, 59 et 64 cm

Livrée non montée.



Table «VERTIKA M»	Prix HT
2261DN147	276 €

Table RONIE, rectangulaire à hauteur réglable

Même caractéristique que la table MULTI RONIE

Dimensions : 115 x 60 cm



Table «RONIE»	Prix HT
2220	110 €

OPTIONS:

Possibilité de rajouter les sets de chaises en polypropylène « Polypro'hon » (voir page 22), très solides, empilables, avec 10 ans de garantie.

Quatre couleurs : rouge, vert, bleu jaune/orange

Chaises Piétement métallique



NF EN 716-1-2

Piétement tubes en acier de 20 à 25 mm de diamètre.

Assise et dossier en multiplex de 8 mm d'épaisseur (garantie PEFC), vernis naturel. Embouts en polyamide résistant, en option double embouts en caoutchouc blanc (+ 4€/Chaise) enveloppant pour une meilleure insonorisation.

Toutes nos chaises sont empilables et livrées montées.



Couleurs époxy

Vert Mate VM	
Vert Frais VF	
Bleu Ciel BC	
Bleu Ultramarine BU	
Bleu Turquoise BT	
Gris Aluminium GA	
Noir NR	
Blanc Signal BS	
Gris Clair GR	
Jaune Zinc JZ	
Jaune Framboise JF	
Rose Violette RV	
Rouge Trafic RT	
Rouge Bordeaux RB	
Brun Chocolat BR	

Chaise 4 pieds

Chaise « AM »

Piétement profil rond 22 mm (2 mm épaisseur)
H-1-3 (26, 31, 35 cm)



Chaise «KM»
430001M

Prix HT
34 €

Chaise « EM »

Piétement profil rond 25 mm
Assise et dossier encastrés
H-2-3 (31, 35 cm)



Chaise «EM»
K3202-6

Prix HT
33 €

Chaises appui sur table

Chaise « GM »

Piétement profil rond 25 mm
H-2-4 (31, 35, 38 cm)



Chaise «GM»
K402-4

Prix HT
36 €

GUIDE DES TAILLES

Dimensions EN 1729

N°	Section	H-chaise	H-table
N°1	PS	26 cm	46 cm
N°2	MS	31 cm	53 cm
N°3	GS	35 cm	59 cm



Chaises à hauteur réglable

Chaise « OM »

Piétement profil rond 20 mm (1,5 mm épaisseur)
H-1-3 (26, 31, 35 cm)



Chaise «KM»
K0201-4

Prix HT
26 €

Chaise « UM »

Piétement profil rond 20 mm (2 mm épaisseur)
Ouverture dans le dossier (facilite la prise)
H-2-3 (31, 35 cm)



Chaise «UM»
K1802-4

Prix HT
29 €

Chaise « GMV »

Piétement profil rond 25 mm
H 31 & 35 cm
Poids 4.15 kg



Chaise «GMV»
1750

Prix HT
52 €

Chaise « VARE »

Piétement profil rond 25 mm
H 31 & 35 cm
Poids 3.66 kg



Chaise «VARE»
1760

Prix HT
52 €

Chaises luge SWEET

Le piétement est entièrement soudé. Il est composé de 2 pieds en tube acier ø20 ép. 1,5 mm et de 2 traverses en tube acier ø20 ép. 1,5mm.

Contact au sol par 4 embouts à ailettes en polyéthylène noir.

La coque est en multiplis hêtre galbé ép.10 mm.

Classement au feu : M3.

Fixation de la coque par 4 vis M5 et 4 écrous décollés M5, fixation par vis M5 dans inserts invisibles.

Piètement : coloris selon nuancier « époxy » .

Coque : teintée verni, coloris selon nuancier « bois » ou stratifié 2 faces, chant brut.

6 coloris au choix



4 coques au choix : C1, CY, C4 et C13. Livrée montée.
Taille 2, 3 ou 4 (31, 35 ou 38 cm)



Chaise «SWEET»	Prix HT
N171T2-4C (4, Y, 1, 13)	108 €



Chaises Polypr'Hon



En polypropylène, hautement résistante, teintée dans la masse.

Durable, empilable, légère, facile à nettoyer, insonorisée, anti basculement.

Garantie 10 ans.

Recyclable.

Intérieur, extérieur.

Certificats disponibles sur demande.

Délai de livraison : 3 semaines.

Quantité minimum vendue : 10 pièces de la même taille.

Tailles 1-3 (167T1 – 26 cm, 167T2 – 31cm, 167T3 – 35 cm)



Couleurs disponibles : Blue NAVY, Green MINT, White IVORY

UNE-EN 1729-2:2012 + A1: 2016



Chaises Polypr'Hon		Prix HT
167T1	26 cm	17 €
167T2	31 cm	18 €
167T3	35 cm	21 €

Chaises TINA



Piètement en acier époxy, diamètre 22 mm, 2 mm d'épaisseur de couleur gris clair.

Embouts en polyamide biseautés pour mieux s'adapter au sol, insonorisant et non tâchant.

Coque en polypropylène de couleur.

Ergonomie et facilité d'entretien.

Teintée dans la masse.

Prise de main pour une manipulation facile.

Empilables.

Tailles : 2 – 6



Chaises Tina		Prix HT
460202-2 (3,4,5 ou 6)	4 pieds	38 €



Couleurs TINA

Limette P389U 

Jaune P102U 

Orange P123U 

Bleu clair P2905U 

Bleu P2906U 

Noir NERO 

Gris C22 

Rouge C15 

Vert C59 

Pour bien choisir la taille de vos chaises, veuillez vous référer au tableau page 4

Chaise enseignant ROOL M



Déplacements faciles et en souplesse, vous serez à la hauteur des enfants, pour plus d'ergonomie.

Fini les maux de dos, facilitez-vous la vie !

Coque assise/dossier en polypropylène, Blue NAVY, Green MINT, White IVORY ou Rouge TERRACOTTA

Piètement en nylon noir, 5 branches, roulettes double galets très résistants

Vérin à gaz

Poids: 7.43 kg

Hauteur d'assise: 31-41 cm

Chaises ROOL	Prix HT
169 ROOL M	55 €

VESTIAIRES

Vestiaires Bancs Porte-manteaux



Panneaux en particules de haute densité, d'une épaisseur de 18 mm. Panneaux de fond aussi en 18 mm, pour une meilleure rigidité et la solidité de l'ensemble. Panneaux frontaux en mdf de couleur au choix (voir nuancier)

Structure métallique en acier époxy, (voir le nuancier)

Réalisations sur mesure – consultez-nous.

Livré monté.



Couleur
Panneaux



Hêtre



Mélèze



Erable



Rouge



Jaune



Bleu



Vert



Orange



Bleu ciel



Limon



Blanc



Gris clair

Couleur
Epoxy



RAL3002



RAL5002



RAL6029



RAL1007



RAL9005



RAL4005



RAL9006



RAL9003



Vestiaire Dauphin

Réf	Dim. L x P x H	Prix HT
R0905	1330 x 435 x 1570 mm	278 €



Vestiaire Crocodile

Réf	Dim. L x P x H	Prix HT
R0906	1330 x 435 x 1570 mm	278 €



Vestiaire tortue

Réf	Dim. L x P x H	Prix HT
R0907	1330 x 435 x 1570 mm	278 €



Vestiaire A (couleur hêtre)

Réf	Dim. L x P x H	Prix HT
R0901	1330 x 435 x 1460 mm	234 €



Vestiaire B (diverses couleurs)

Réf	Dim. L x P x H	Prix HT
R0902	1330 x 435 x 1460 mm	265 €



Vestiaire D6

Réf	Dim. L x P x H	Prix HT
R0904	1375 x 435 x 1340 mm	234 €

Vestiaires Bancs porte-manteaux



Vestiaire D3		
Réf	Dim. L x P x H	Prix HT
R0908	725 x 435 x 1340 mm	201 €



Vestiaire DN Coin		
Réf	Dim. L x P x H	Prix HT
R0909	825 x 825 x 1340 mm	320 €



Exemple de composition



Vestiaire C3		
Réf	Dim. L x P x H	Prix HT
R0910	680 x 510 x 1320 mm	188 €



Vestiaire C3D		
Réf	Dim. L x P x H	Prix HT
R0912	680 x 510 x 1320 mm	234 €



Vestiaire C3DW		
Réf	Dim. L x P x H	Prix HT
R0916	680 x 510 x 1320 mm	272 €



Vestiaire C5		
Réf	Dim. L x P x H	Prix HT
R0911	1100 x 510 x 1320 mm	234 €



Vestiaire C5D		
Réf	Dim. L x P x H	Prix HT
R0913	1100 x 510 x 1320 mm	321 €



Vestiaire C5DW		
Réf	Dim. L x P x H	Prix HT
R0917	1100 x 510 x 1320 mm	355 €



Vestiaires «MUR»	Prix HT
4 enfants 05004H(2) ou (3)	
H141 x 80 x 38 cm	294 €
5 enfants 05005H(2) ou (3)	
H141 x 100 x 38 cm	326 €
6 enfants 05006H(2) ou (3)	
H141 x 120 x 38 cm	364 €



Réf.	Vestiaires «MK» Ht assis 350 mm	Prix HT
0L696	2 enfants L 514 x P 390 x H 1400 mm	177 €
0L697	3 enfants L 762 x P 390 x H 1400 mm	224 €
0L698	4 enfants L 1010 x P 390 x H 1400 mm	266 €
0L699	5 enfants L 1258 x P 390 x H 1400 mm	321 €

Vestiaires mobiles «circoletto»



Vestiaires mobiles «circoletto»

- Ces modules permettent de créer les espaces d'accueil agréables.
- Favorisent une ambiance de transition de détente et de calme.
- Espaces modulables.
- Structure en panneaux mélaminés.
- Surfaces enduites de résine pour une meilleure résistance.
- Crochets triples en polyéthylène fixés sur la traverse sur les parois.
- Mobiles sur roulettes double galets en caoutchouc, dont deux freinées.
- Armoires à casiers individuels.
- Panneaux en mélaminé de 18 mm d'épaisseur, chants ABS 2 mm.
- Pieds «fût» en hêtre massif de 60 mm de diamètre avec vérins de réglage
- Livré non monté





CIRCOLETTO P5

Réf. 7561GR x 5 modules
296 x 276 x H 107,5 cm
2115 € HT



ARMOIRE 10P

Réf. 4030L
104 x 46 x H 158 cm
686 € HT



CIRCOLETTO V

Réf. 7560GR
148 x 44 x H 107,5 cm
444 € HT



BANC 3 CASIERS

Réf. 4329L
104 x 44 x H 29,5 cm
197 € HT



ARMOIRE 5P

Réf. 4032L
52 x 46 x H 107,5 cm
339 € HT



ARMOIRE 9P

Réf. 4139L
104 x 46 x H 107,5 cm
398 € HT



CIRCOLETTO P

Réf. 7561GR
148 x 44 x H 107,5 cm
444 € HT

Vestiaires Métalliques et Porte-manteaux



Vestiaire REX

Acier époxy profils : ovale 38/20 mm, carré 30/30 et 25/25 mm

Hauteur du porte-manteau réglable de 1400-1800 mm

Hauteur assise : 350, 430 ou 460 mm

Vestiaire REX			
Réf	Dim. L x P x H	N° crochets	Prix HT
R09212	1200 x 400 x variable	12	255 €
R09218	1500 x 400 x variable	18	295 €
R09224	1800 x 400 x variable	24	336 €

Portemanteau mobile « V-ROLL »

Structure en acier de profil carré 30/30 mm, patères à triple crochets

Fixe ou hauteur variable 175, 155, 135 ou 115 cm
Trois longueurs.

Sur roulettes freinées.

Grille pour déposer des différents accessoires.

Couleur au choix.



Couleurs époxy

Vert Mate VM	
Vert Frais VF	
Bleu Ciel BC	
Bleu Ultramarine BU	
Bleu Turquoise BT	
Gris Aluminium GA	
Noir NR	
Blanc Signal BS	
Gris Clair GR	
Jaune Zinc JZ	
Jaune Framboise JF	
Rose Violette RV	
Rouge Trafic RT	
Rouge Bordeaux RB	
Brun Chocolat BR	

«V-ROLL»	Prix HT
Fixe	
8832 L 120 cm, 2 x 6 triples patères	301 €
Hauteur variable	
8832V L 120 cm, 2 x 6 triples patères	321 €
Fixe	
8833 L 150 cm, 2 x 9 triples patères	345 €
Hauteur variable	
8833V L 150 cm, 2 x 9 triples patères	369 €
Fixe	
8834 L 180 cm, 2 x 12 triples patères	386 €
Hauteur variable	
8834V L 180 cm, 2 x 12 triples patères	410 €

Bancs Bois massif



NF EN 716-1-2



GAMME de couleurs DISPONIBLES



Banc « DB »

Structure : pieds et cadre en hêtre massif 53/20 mm.

Sous pieds protections en nylon, plateaux 122,5/36 cm en stratifié double face 18 mm couleur hêtre,

Chants en hêtre massif.

Assise en couleur, six hauteurs possibles

Livré à plat.

Banc DB		Prix HT
122,5 x 36 cm		116 €
U25.021. couleur	H 21 cm	
U25.026. couleur	H 26 cm	
U25.030. couleur	H 30 cm	
U25.034. couleur	H 34 cm	
U25.038. couleur	H 38 cm	
U25.042. couleur	H 42 cm	

Banc « TB »

Structure : pieds et cadre en hêtre massif 53/20 mm.

Sous-pieds protections en nylon.

Plateaux : 106/33 cm en stratifié double face 18 mm couleur hêtre.

Chants en hêtre massif.

Hauteur 34 cm.

Livré monté.



Banc TB		Prix HT
20.115.BK.00	106 x 33 cm	134 €

3 Bancs « DG gigogne »

Structure : pieds et cadre en hêtre massif 53/20 mm.

Sous-pieds protections en nylon.

Plateaux : 122,5/36 ; 109,5/36 et 96,5/36 cm en stratifié double face

18 mm couleur hêtre, chants en hêtre massif.

Assise en 3 hauteurs : 37, 29 et 21 cm

Livrés à plat.



Banc TB gigogne		Prix HT
XN372810 - 3 bancs		298 €
H21 x 36 x 96,5 cm		
H29 x 36 x 109,5 cm		
H37 x 36 x 122,5 cm		

Banc « DBD » avec bac sur roulettes

Structure : pieds, dossier et cadre en hêtre massif 53/20 mm.

Sous pieds protections en nylon.

Plateaux 122,5/36 cm en stratifié double face 18 mm couleur hêtre, chants en hêtre massif.

Hauteur assise 38 cm, dossier 85 cm.

Bac en multiplex sur roulettes.

Livré monté.



Banc DBD avec bac sur roulettes		Prix HT
SET U25BK00		219 €
BANC U25BK3800		157 €
BAC U200BK00		71 €

Bancs Piétement métallique

Structure en acier ovale 38/20 mm, carré 30/30 mm, 35/35 ou ronde 25 & 28 mm de diamètre.

Couleur piétement au choix, voir nuancier.

Assise en mélaminé 25 mm ou en bois massif (pin du nord 3 lames) Label ECO PEFC.

Embouts en polyamide entrant enveloppant en caoutchouc ou avec vérins de réglage, résistant, non tâchant et insonorisant.

Six hauteurs possibles :

21, 26, 30, 34, 38 ou 42 cm

Garantie d'usine sur les soudures : 20 ans.

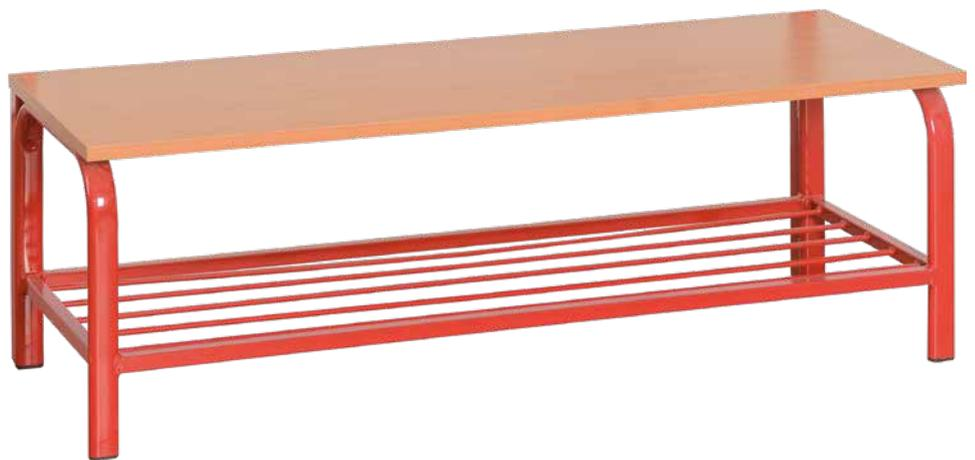

Banc «ADAM»

Profil Ø 25 mm, Hauteur assise T4, 5, 6

Assise en bois massif vernis.

Longueurs 100 & 120 cm : 4 pieds

Longueurs 150, 180 et 200 cm : 6 pieds



Banc «CLASS»

Structure 30 x 30 mm, vérins de réglage.

Hauteur 35, 39, 43 ou 46 cm.

Livré monté.

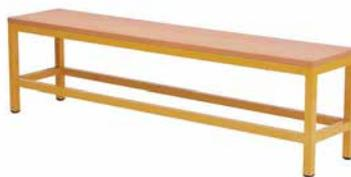

Banc «CLASS GR»

Structure ovale 38 x 20 mm, vérins de réglage

Hauteur 34, 38, 42 cm.

Livré monté.

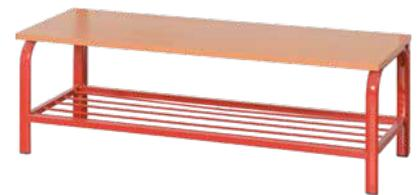

«ADAM»		
Ref	L x P	Prix HT
A1110 DS	100x37x46 cm	104 €
A1112 DS	120x37x46 cm	109 €
A1115 DS	150x37x46 cm	118 €
A1118 DS	180x37x46 cm	144 €
A1120 DS	200x37x46 cm	154 €

«CLASS»		
Mélaminé (M) - Bois (B)	Prix HT	
4360(M) ou (B) 100 x 30 cm	89 €	127 €
4365(M) ou (B) 150 x 30 cm	107 €	1145 €
4369(M) ou (B) 190 x 30 cm	131 €	168 €

«CLASS GR»		
Mélaminé (M)	Prix HT	
4351(M) 100 x 30 cm	121 €	
4355(M) 150 x 30 cm	145 €	
4359(M) 190 x 30 cm	170 €	

Couleurs époxy

Vert Mate VM	
Vert Frais VF	
Bleu Ciel BC	
Bleu Ultramarine BU	
Bleu Turquoise BT	
Gris Aluminium GA	
Noir NR	
Blanc Signal BS	
Gris Clair GR	
Jaune Zinc JZ	
Jaune Framboise JF	
Rose Violette RV	
Rouge Trafic RT	
Rouge Bordeaux RB	
Brun Chocolat BR	

Banc «SD»

Structure tubes rond ø 25 mm. Empilables.

Hauteur 35, 39, 43 ou 46 cm.

Livré monté.



«SD»		
Mélaminé (M) - Bois (B)	Prix HT	
440010(M) ou (B) 120 x 30 cm (4 pieds)	74 €	81 €
440011(M) ou (B) 160 x 30 cm (6 pieds)	89 €	105 €
440012(M) ou (B) 200 x 30 cm (6 pieds)	104 €	121 €

Banc «AVD»

Structure tubes ovale 38/20 mm.

Hauteur 35, 39, 43 ou 46 cm. Profondeur 57 cm.

Livré monté.



«AVD»		
Mélaminé (M) - Bois (B)	Prix HT	
440016(M) ou (B) 120 x 30 cm (4 pieds)	177 €	220 €
440016A(M) ou (B) 160 x 30 cm (6 pieds)	204 €	229 €
440016B(M) ou (B) 200 x 30 cm (6 pieds)	226 €	267 €

Porte-manteaux

Portemanteau « SOLIDE »

- triples patères en acier ø 10 mm tournées vers l'intérieur – sécurité pour les usagers
- quatre pattes de fixation avec visserie
- embouts en polyamides
- traverse de protection de profil ovale 38/20 mm
- couleur époxy au choix
- possibilité coin arrondi 90° comme terminaison ou courbe int. ou ext. comme jonction de deux parties

«SOLIDE»		Prix HT
4050	L 100 cm, 6 triples patères	61 €
4055	L 150 cm, 9 triples patères	73 €
4095	L 200 cm, 12 triples patères	96 €
4070	Coin L 10 cm	12 €



Portemanteau « PRATIC »

- base de fixation en acier profil carré 35/35 mm
- patères en acier ø 5 mm tournées vers l'extérieur protégées par une traverse de profil rond ø 25 mm sécurité pour les usagers
- embouts en polyamides
- couleur époxy au choix



«PRATIC»		Prix HT
4390	L 100 cm, 10 patères	50 €
4395	L 150 cm, 15 patères	62 €
4399	L 190 cm, 19 patères	73 €

Portemanteau « POLY »

- triples patères en acier ø 5 mm
- embouts en polyamides
- double traverse ovale 38/20 mm
- tablette étagères en mélamine LTD 18 mm d'épaisseur, bords en PVC 2 mm, profondeur 280 mm, hauteur de l'ensemble 21 cm
- couleur époxy au choix

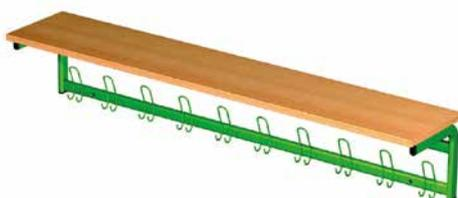

«POLY»		Prix HT
4040	L 100 cm, 6 triples patères	127 €
4045	L 150 cm, 9 triples patères	167 €
4046	L 200 cm, 12 triples patères	212 €

Couleurs époxy

Vert Mate VM	
Vert Frais VF	
Bleu Ciel BC	
Bleu Ultramarine BU	
Bleu Turquoise BT	
Gris Aluminium GA	
Noir NR	
Blanc Signal BS	
Gris Clair GR	
Jaune Zinc JZ	
Jaune Framboise JF	
Rose Violette RV	
Rouge Traffic RT	
Rouge Bordeaux RB	
Brun Chocolat BR	

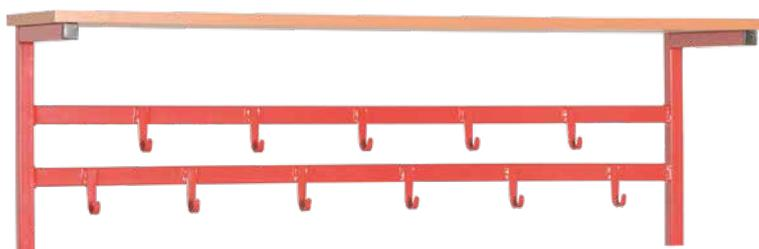

Structure de profil carré 25x25 mm
 Fixation murale.
 Étagère en mélaminé 18 mm.
 Hauteur de l'ensemble 30 cm
 Bords ABS 2mm.
 Couleur époxy au choix.

«QUADRA»		Prix HT
R0922	L 120 cm, 11 patères	171 €

Porte-manteaux

Porte-manteaux ALI

75 cm, scolaire économique avec 5 crochets doubles. Idéal pour équiper crèches et écoles.

Support en blanc ou couleur bois.

Crochets en blanc.

Structure étudiée pour un bon usage et résistance, crochets arrondis pour plus de sécurité

Poids: 1.50 kg

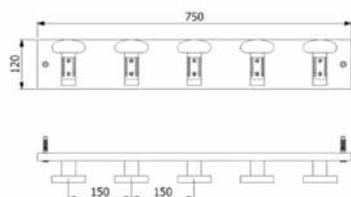

Porte-manteaux ALI	Prix HT
ALI 751	32 €

Porte-manteaux DANTE

70 cm, mural scolaire résistant et économique avec 5 crochets doubles métalliques.

Idéal pour équiper les classes des écoles primaires, secondaires et universitaires.

Disponible en couleur inox

Crochets arrondis pour la sécurité.

Porte-manteaux anti-vandalisme

Poids: 1.55 kg

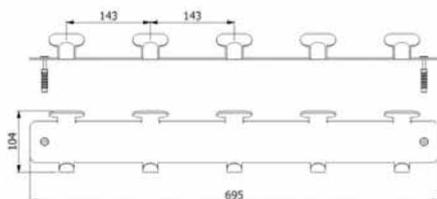

Porte-manteaux DANTE	Prix HT
DANTE 7028	33 €

Couchettes empilables

Lits empilables en bois

Lits pratiques, empilable sur roulettes.

Structure en hêtre massif.

Économie de place

Confort pour enfant

Solidité

Tous les matelas sont déhoussables.

Le noyau du matelas est en mousse PUR de 7 cm d'épaisseur.

Partie inférieure plastifiée. Lavable à 40°.



120 x 20 x 66 cm	Prix HT
60101	88 €
136 x 20 x 66 cm	Prix HT
70101	91 €

126 x 20 x 66 cm roulettes	Prix HT
60102	103 €
130 x 20 x 60 cm roulettes	Prix HT
70102	108 €

Couchettes Livrées montées

Lit pour la sieste des petits enfants, armature en tubes métalliques, pieds en polyamide résistant, empilables.

La toile amovible, lavable, recouvre la totalité de la surface.

EN (Certificat à la demande).

NF EN 716-1-2



130 x 55 x 12 cm	Prix HT
42900. bleue	36 €

Cadre porteur	Prix HT
Cadre des couchettes en acier,	
42923	39 €

Draps coton	Prix HT
100% coton, se fixent aux 4 coins par élastiques	
42944	12 €



Draps plastifiés	Prix HT
Partie sup. en coton, partie inf. plastifiée lavable à 40°	
42922	14 €

Sac de couchage	Prix HT
Coton blanc lavable à 60°	
42945	17 €

Sac de couchage «HIVER»	Prix HT
coton blanc moltonnel intérieur et imprimé extérieur	
42919	35 €

Armoires Gloire

Dynamiques et flexibles. Idéal pour définir différentes zones.

Modulaire et compatible avec notre gamme de canapés Sofas ACTC (voir **page 196**).

Structure en panneaux en particules de 18 mm d'épaisseur, bords ABS 2 mm. Couleur blanc.

Les portes peuvent être en 5 couleurs : blanc, vert mint, bleu navy ou bois

Poignées métalliques ou en bois.

Sur patins de protection ou sur roulettes (uniquement Hauteur 80 cm) **en option**.

Vous pouvez compléter avec les bacs de 70 mm de hauteur ou avec les bacs de 150 mm de hauteur (Bacs compris dans le prix des armoires).

Couleurs bacs : Blanc

Armoires avec portes disposant de serrures à 2 clés

Les armoires GLOIRE se déclinent en 4 hauteurs différentes, selon vos besoins : 80, 120, 160 ou 200 cm

Bacs inclus | Livré non monté.

Hedy

Ref. 532-501
124 €

H 80cm

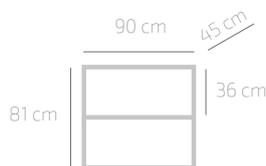

Ada

Ref. 532-502
198 €

H 80cm

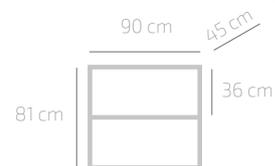

Jane

Ref. 632-504
184 €
H 80cm

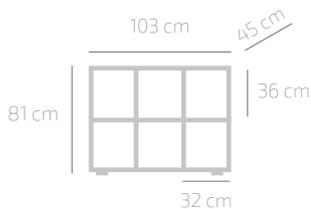

Merit

Ref. 632-507
271 €
H 80cm

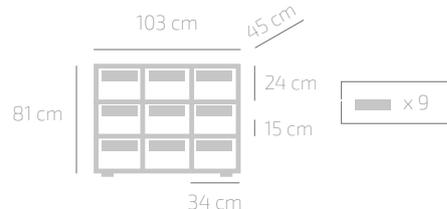

Grace

Ref. 632-501
272 €
H 80cm

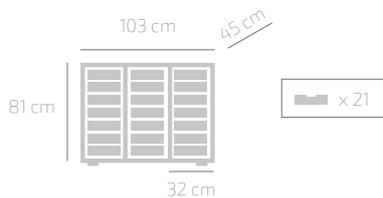

Bacs GLOIRE en PVC avec du renfort pour supporter du poids élevé.
Empilables, faciles à nettoyer.

Les bacs de la série Gloire sont inclus dans le prix des armoires, néanmoins vous pouvez les commander à part. Voir récapitulatif ci-après pour prix et références.



Option Bacs	Prix HT
Réf. 566 (pack de 7) H70/L310/P425 mm	37 €
Réf. 567 (pack de 4) H150/L310/P425 mm	29 €

Irene

Ref. 533-501

163 €

H 120 cm

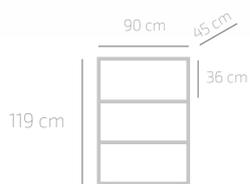

Emmy

Ref. 533-502

259 €

H 120 cm

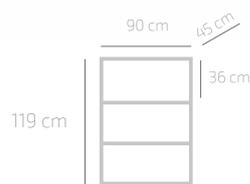

Annie

Ref. 633-507

396 €

H 120 cm

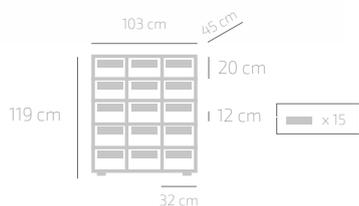

Sophie

Ref. 633-501

405 €

H 120 cm

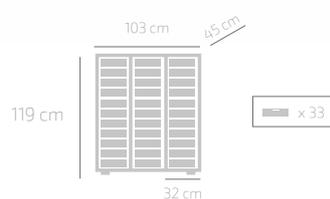

Mileva

Ref. 534-501
221 €

H 160 cm

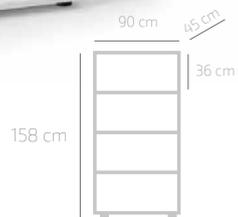

Flora

Ref. 534-508
287 €

H 160 cm

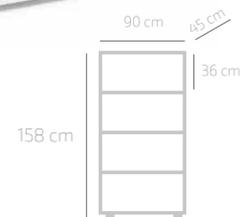

Inge

Ref. 534-509
363 €

H 160 cm

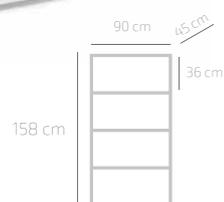

Elsa

Ref. 634-508
320 €
H 160 cm

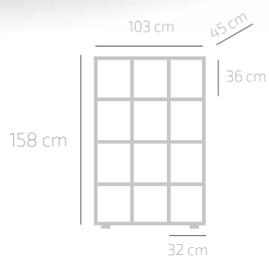

Alice

Ref. 634-510
402 €
H 160 cm

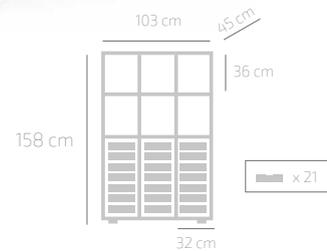

Emilie

Ref. 535-501
253 €
H 200 cm

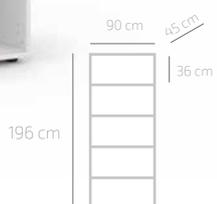

Maud

Ref. 535-508
343 €
H 200 cm



Rosie

Ref. 535-521
425 €

H 200 cm

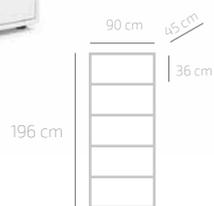

Récapitulatif



Marie 80 cm

Prix HT

732-601

243 €



Hedy 80 cm

Prix HT

532-501

124 €



Ada 80 cm

Prix HT

532-502

198 €



Jane 80 cm

Prix HT

632-504

184 €



Merit 80 cm

Prix HT

632-507

271 €



Grace 80 cm

Prix HT

632-501

272 €



Irene 120 cm

Prix HT

533-501

163 €



Emmy 120 cm

Prix HT

533-502

259 €



Annie 120 cm	Prix HT
633-507	396 €



Sophie 120 cm	Prix HT
633-501	405 €



Mileva 160 cm	Prix HT
534-501	221 €



Flora 160 cm	Prix HT
534-508	287 €



Inge 160 cm	Prix HT
534-509	363 €



Elsa 160 cm	Prix HT
634-508	320 €



Alice 160 cm	Prix HT
634-510	402 €



Emilie 200 cm	Prix HT
535-501	253 €



Maud 200 cm	Prix HT
535-508	243 €



Rosie 200 cm	Prix HT
535-521	425 €



Option Roulettes	Prix HT
5240	28 €



Option Bacs	Prix HT
Réf. 566 (pack de 7) H70/L310/P425 mm	37 €
Réf. 567 (pack de 4) H150/L310/P425 mm	29 €

Fantasy

Mobilier du programme DAN FANTASY offre une série d'éléments pour équiper l'intérieur d'une classe.

Les armoires sont fabriquées en panneaux mélaminés de 18 mm d'épaisseur de couleur au choix : blanc, gris, champagne ou hêtre, bords ABS 2 mm.

Poignées encastrées de couleur au choix : vert clair, beige, gris, jaune, mauve ou orange.

Panneaux frontaux – portes ou tiroirs sont en couleur au choix : vert clair, bleu clair, jaune, lila, rose, jasmin, rouge ou orange.

Rails-guides pour les portes coulissantes sont de couleur hêtre ou blanc.

Charnières de sécurité sans vis apparentes.

Vérins de réglage accessibles de l'intérieur de l'armoire.

Possibilité d'ajouter des roulettes freinées ou socle ou éventuellement fermeture magnétique avec ou sans clé (voir accessoires/compléments), veuillez-le spécifier lors de la commande

Les bacs en PVC de la série Fantasy ne sont pas inclus dans les prix. (veuillez consulter à la page 56).

735 x 363 x 480 mm



Armoire étagères	Prix HT
FCO	124 €



Armoire 1 porte	Prix HT
FCD	198 €



Armoire 4 bacs	Prix HT
FCT4	156 €



Armoire 8 bacs	Prix HT
FCT8	156 €

735 x 706 x 480 mm



Armoire étagères	Prix HT
FCOO	153 €



Armoire combiné	Prix HT
FCOD	229 €



Armoire combiné	Prix HT
FCDO	229 €



Armoire 2 portes	Prix HT
FCDD	241 €

735 x 706 x 480 mm



Armoire combiné	Prix HT
FCOM	227 €



Armoire 8 bacs	Prix HT
FCTT8	245 €



Armoire 16 bacs	Prix HT
FCTT16	245 €



Armoire combiné	Prix HT
FCOT4	208 €

Fantasy



NF EN 1729-1

735 x 706 x 480 mm



Armoire combiné
FCOT8 Prix HT
208 €



Armoire combiné
FCTO4 Prix HT
208 €



Armoire combiné
FCTO8 Prix HT
208 €



Armoire combiné
FCTD4 Prix HT
249 €

735 x 706 x 480 mm



Armoire combiné
FCTM4 Prix HT
257 €



Armoire combiné
FCMT8 Prix HT
257 €



Armoire combiné
FCTM8 Prix HT
257 €



Armoire combiné
FCMT4 Prix HT
257 €

735 x 706 x 480 mm



Armoire combiné 4 bacs
FCDT4 Prix HT
249 €



Armoire combiné 8 bacs
FCDT8 Prix HT
249 €



Armoire combiné 4 bacs
FCTD8 Prix HT
249 €



Armoire + étagères
FC000 Prix HT
188 €

735 x 1049 x 480 mm



Armoire combiné
FCDOD Prix HT
310 €



Armoire combiné
FCOMO Prix HT
246 €



Armoire combiné 12 bacs
FCTTT12 Prix HT
288 €



Armoire combiné 24 bacs
FCTTT24 Prix HT
288 €

Fantasy

735 x 1049 x 480 mm



Armoire combiné 16 bacs Prix HT
FCTTT16 288 €



Armoire combiné 20 bacs Prix HT
FCTTT20 288 €



Armoire combiné 4 bacs Prix HT
FCOTO4 226 €



Armoire combiné 8 bacs Prix HT
FCOTO8 226 €

735 x 1049 x 480 mm



Armoire combiné 8 bacs Prix HT
FCTOT8 257 €



Armoire combiné 16 bacs Prix HT
FCTOT16 257 €



Armoire combiné 12 bacs Prix HT
FCTOT12 257 €



Armoire combiné 8 bacs Prix HT
FCTDT8 300 €

735 x 1049 x 480 mm



Armoire combiné 16 bacs Prix HT
FCTDT16 300 €



Armoire combiné 12 bacs Prix HT
FCTDT12 300 €



Armoire combiné 4 bacs Prix HT
FCDTD4 329 €



Armoire combiné 8 bacs Prix HT
FCDTD8 329 €

735 x 706 x 480 mm



Armoire 4 tiroirs Prix HT
FCZ4 275 €

735 x 1049 x 480 mm



Armoire combiné 8 bacs Prix HT
FCTMT8 325 €



Armoire combiné 16 bacs Prix HT
FCTMT16 325 €



Armoire combiné 12 bacs Prix HT
FCTMT12 325 €

Fantasy



NF EN 1729-1

735 x 400 x 480 mm



Armoire étagère

Prix HT

FCO24

124 €



Armoire 1 porte

Prix HT

FCD24

195 €

735 x 800 x 480 mm



Armoire étagère

Prix HT

FCO28

154 €



Armoire 2 portes

Prix HT

FCD28

265 €

1091 x 800 x 480 mm



Armoire 2 portes

Prix HT

FCD38

293 €

1091 x 800 x 480 mm



Armoire combiné

Prix HT

FCD03821

282 €

1447 x 400 x 480 mm



Armoire étagère

Prix HT

FCO44

159 €

1447 x 400 x 480 mm



Armoire 1 porte

Prix HT

FCD44

239 €

1803 x 400 x 480 mm



Armoire étagère

Prix HT

FCO54

185 €



Armoire 1 porte

Prix HT

FCD54

262 €



Armoire combiné

Prix HT

FCD05423

246 €



Armoire étagère

Prix HT

FCO58

233 €

1803 x 800 x 480 mm

1091 x 400 x 480 mm



Armoire étagère

Prix HT

FCO34

139 €



Armoire combiné

Prix HT

FCD03421

201 €



Armoire 1 porte

Prix HT

FCD34

205 €



Armoire étagère

Prix HT

FCO38

171 €

Fantasy

1447 x 800 x 480 mm



Armoire étagère
FCO48
Prix HT
205 €



Armoire 2 portes
FCD48
Prix HT
351 €



Armoire combiné
FCDO4822
Prix HT
325 €



Armoire combiné
FCDO4831
Prix HT
330 €

1803 x 800 x 480 mm



Armoire 2 portes
FCD58
Prix HT
402 €



Armoire combiné
FCDO5823
Prix HT
347 €



Armoire combiné
FCDO5832
Prix HT
362 €

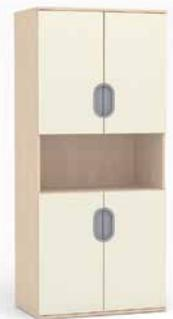

Armoire combiné
FCDOD58812
Prix HT
435 €

1091 x 363 x 480 mm



Armoire 6 bacs
FCT346
Prix HT
191 €



Armoire 12 bacs
FCT3412
Prix HT
191 €



Armoire 12 bacs
FCT3712
Prix HT
298 €



Armoire 24 bacs
FCT3724
Prix HT
298 €

1091 x 706 x 480 mm



Armoire étagère + 6 bacs
FCDT376
Prix HT
307 €



Armoire étagère + 12 bacs
FCDT3712
Prix HT
307 €



Armoire étagère + 6 bacs
FCTD376
Prix HT
307 €



Armoire étagère + 12 bacs
FCTD3712
Prix HT
307 €

Fantasy

1803 x 363 x 480 mm



Armoire étagère + 4 bacs Prix HT
FCTO54234 225 €



Armoire étagère + 8 bacs Prix HT
FCTO54238 225 €



Armoire étagère + 6 bacs Prix HT
FCTO54236 239 €



Armoire étagère + 12 bacs Prix HT
FCTO542312 239 €

1091 x 706 x 480 mm



Armoire étagère + 6 bacs Prix HT
FCOT376 247 €



Armoire étagère + 12 bacs Prix HT
FCOT3712 247 €



Armoire étagère + 6 bacs Prix HT
FCTO376 247 €



Armoire étagère + 12 bacs Prix HT
FCTO3712 247 €

1447 x 363 x 480 mm



Armoire étagère + 4 bacs Prix HT
FCTO44224 188 €



Armoire étagère + 8 bacs Prix HT
FCTO44228 199 €



Armoire étagère + 8 bacs Prix HT
FCTO47228 297 €



Armoire étagère + 16 bacs Prix HT
FCTO472216 297 €

1803 x 706 x 480 mm



Armoire étagère + 8 bacs Prix HT
FCTO57238 328 €



Armoire étagère + 16 bacs Prix HT
FCTO572316 328 €



Armoire étagère + 12 bacs Prix HT
FCTO573212 359 €



Armoire étagère + 24 bacs Prix HT
FCTO573224 359 €

Fantasy / ACCESSOIRES



Fantasy



Box simple		Prix HT
GF1X	75 X 312 X 427	10 €

Box double		Prix HT
GF2X	150 X 312 X 427	12 €

Box Jumbo		Prix HT
GF3X	300 X 312 X 430	22 €

Set 4 roulettes Box Jumbo		Prix HT
FCAS3		16 €



Couleurs des corps

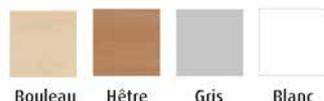

Bouleau Hêtre Gris Blanc

Couleurs des portes



jasmine / lime / lilac / yellow / rose / horizon / orange / red /

Nuancier des box



L PB OB PU R Y M LG T



Socle H-84 mm		Prix HT
FSP11	84 X 363 X 474	34 €
FSP12	84 X 708 X 474	36 €
FSP13	84 X 1049 X 474	38 €
FSP14	84 X 400 X 474	34 €
FSP18	84 X 800 X 474	36 €

Socle H-110 mm		Prix HT
FSP11	110 X 363 X 474	35 €
FSP12	110 X 708 X 474	37 €
FSP13	110 X 1049 X 474	39 €
FSP14	110 X 400 X 474	35 €
FSP18	100 X 800 X 474	37 €



Couleurs des poignées



Set 4 roulettes H- 84 mm		Prix HT
FSC75		55 €

Set 4 roulettes H- 110 mm		Prix HT
FSC100		145 €

Armoires Honico Plus



Le mobilier proposé dans ce programme a les caractéristiques suivantes :

- panneaux en particules 18 mm même ceux du fond, pour une meilleure solidité. Bords ABS 2 mm.
- tiroirs sur rails métalliques avec sécurité, pas d'extraction totale
- poignées fraisées dans les parois ou métalliques arrondies
- Couleurs corpus : hêtre, mélèze, blanc ou aulne
- (spécifier lors de la commande)
- Couleurs : voir nuancier
- **livré monté, bacs inclus**

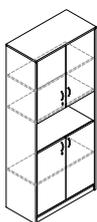
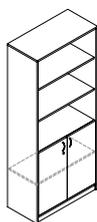

Réf.	Dimensions (L/P/H)	Prix HT
R2701	800 x 395 x 1900 mm	259 €

Réf.	Dimensions (L/P/H)	Prix HT
R2702	800 x 395 x 1900 mm	280 €

Réf.	Dimensions (L/P/H)	Prix HT
R2703	800 x 395 x 1900 mm	304 €

Réf.	Dimensions (L/P/H)	Prix HT
R2704	800 x 395 x 1900 mm	311 €

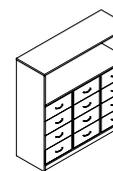
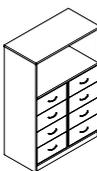
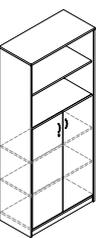
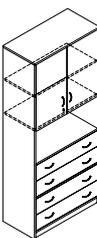

Réf.	Dimensions (L/P/H)	Prix HT
R2705	800 x 395 x 1900 mm	338 €

Réf.	Dimensions (L/P/H)	Prix HT
R2706	800 x 395 x 1900 mm	263 €

Réf.	Dimensions (L/P/H)	Prix HT
R2707	800 x 395 x 1200 mm	294 €

Réf.	Dimensions (L/P/H)	Prix HT
R2708	1200 x 395 x 1200 mm	387 €

Couleur Corpus



Hêtre Mélèze Blanc Aulne

Panneaux frontaux



Rouge Jaune Bleu Vert Orange Bleu Ciel Limette Blanc Gris

Armoires Honico Plus



Réf.	Dimensions (L/P/H)	Prix HT
R2709	800 x 395 x 1200 mm	191 €

Réf.	Dimensions (L/P/H)	Prix HT
R2710	800 x 395 x 1200 mm	204 €

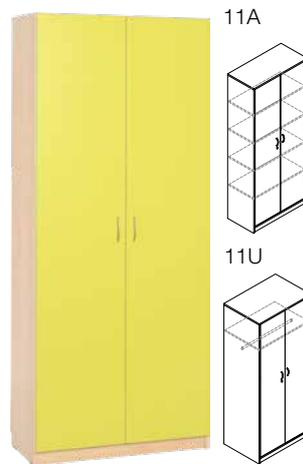

Réf.	Dimensions (L/P/H)	Prix HT
R2711A	800 x 395 x 1900 mm	278 €
R2711U	800x550x1900 mm	300 €

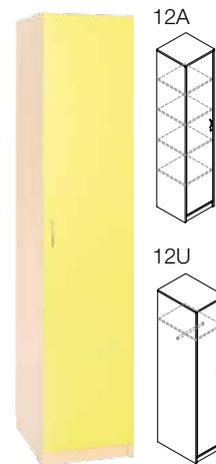

Réf.	Dimensions (L/P/H)	Prix HT
R2712A	400x395x1900 mm	171 €
R2712U	400x550x1900 mm	197 €



Configuration 401		
Réf.	Dimensions (L/P/H)	Prix HT
ZR27401	3600 x 395 x 1900 mm	1246 €



Configuration 402		
Réf.	Dimensions (L/P/H)	Prix HT
ZR27402	3600 x 395 x 1900 mm	1098 €



Configuration 403		
Réf.	Dimensions (L/P/H)	Prix HT
ZR27403	3600 x 395 x 1900 mm	1055 €



Configuration 404		
Réf.	Dimensions (L/P/H)	Prix HT
ZR27404	3600 x 395 x 1900 mm	976 €

Couleur Corpus



Hêtre Mélèze Blanc Aulne

Panneaux frontaux



Rouge Jaune Bleu Vert Orange Bleu Ciel Limette Blanc Gris

Armoires Honico Plus



Réf.	Dimensions (L/P/H)	Prix HT
N0101	800x390x1520 mm	228 €



Réf.	Dimensions (L/P/H)	Prix HT
N0102	800x390x1520 mm	267 €



Réf.	Dimensions (L/P/H)	Prix HT
N0103	800x390x1520 mm	267 €



Réf.	Dimensions (L/P/H)	Prix HT
N0104	800x390x1520 mm	226 €



Réf.	Dimensions (L/P/H)	Prix HT
N0105	800x390x1520 mm	239 €



Réf.	Dimensions (L/P/H)	Prix HT
N0106	800x390x1520 mm	243 €



Réf.	Dimensions (L/P/H)	Prix HT
N0107	800x390x1520 mm	265 €



Réf.	Dimensions (L/P/H)	Prix HT
N0108	800x390x1520 mm	245 €



Réf.	Dimensions (L/P/H)	Prix HT
N0109	800x390x1520 mm	298 €

Armoires Honico Plus



Réf.	Dimensions (L/P/H)	Prix HT
N0110	800x390x800 mm	164 €



Réf.	Dimensions (L/P/H)	Prix HT
N0111	800x390x800 mm	185 €



Réf.	Dimensions (L/P/H)	Prix HT
N0112	800x390x800 mm	227 €



Réf.	Dimensions (L/P/H)	Prix HT
N0113	800x390x800 mm	267 €



Bacs inclus

Réf.	Dimensions (L/P/H)	Prix HT
N0114	700x390x800 mm	299 €



Réf.	Dimensions (L/P/H)	Prix HT
N0115	800x800x800 mm	202 €



Réf.	Dimensions (L/P/H)	Prix HT
N0116	800x390x800 mm	112 €



Réf.	Dimensions (L/P/H)	Prix HT
N0118	800x390x800 mm	134 €



Réf.	Dimensions (L/P/H)	Prix HT
N0119	800x390x800 mm	122 €



Réf.	Dimensions (L/P/H)	Prix HT
N0120	400x390x1520 mm	119 €



Réf.	Dimensions (L/P/H)	Prix HT
N0121	400x390x1520 mm	171 €



Réf.	Dimensions (L/P/H)	Prix HT
B2001	1200x600x760 mm	209 €

Couleur Corpus



Panneaux frontaux



Armoires Honico Plus



Réf.	Dimensions (L/P/H)	Prix HT
R4201	900x390x1620 mm	249 €



Réf.	Dimensions (L/P/H)	Prix HT
R4202	900x390x1620 mm	257 €



Réf.	Dimensions (L/P/H)	Prix HT
R4203	900x390x1620 mm	250 €



Avec bac mobile

Réf.	Dimensions (L/P/H)	Prix HT
R4218	900x390x1620 mm	267 €



Réf.	Dimensions (L/P/H)	Prix HT
R4216	900x390x1620 mm	289 €



Réf.	Dimensions (L/P/H)	Prix HT
R4217	900x390x1620 mm	336 €



Réf.	Dimensions (L/P/H)	Prix HT
R4215	900x900x900 mm	215 €



Réf.	Dimensions (L/P/H)	Prix HT
R4205	900x390x900 mm	152 €



Réf.	Dimensions (L/P/H)	Prix HT
R4206	900x390x900 mm	190 €

Armoires Honico Plus



Réf.	Dimensions (L/P/H)	Prix HT
R4207	900x390x900 mm	166 €



Réf.	Dimensions (L/P/H)	Prix HT
R4208	900x390x900 mm	239 €



Réf.	Dimensions (L/P/H)	Prix HT
R4209	900x390x900 mm	272 €



Réf.	Dimensions (L/P/H)	Prix HT
R4210	900x390x900 mm	215 €



Bacs inclus

Réf.	Dimensions (L/P/H)	Prix HT
R4211	700x390x900 mm	274 €



Bacs inclus

Réf.	Dimensions (L/P/H)	Prix HT
R4212	1040x390x900 mm	417 €



Exemple de configuration N°1

Réf.	Dimensions (L/P/H)	Prix HT
ZR42401	3600x390x1620 mm	1146 €

Couleur Corpus



Hêtre Mélèze Blanc Aulne

Panneaux frontaux



Rouge Jaune Bleu Vert Orange Bleu Ciel Limette Blanc Gris

Armoires Honico Plus



Exemple de configuration N°2		
Réf.	Dimensions (L/H/P)	Prix HT
ZR42402	3600x390x1620 mm	1043 €



Exemple de configuration N°3		
Réf.	Dimensions (L/H/P)	Prix HT
ZR42403	3600x390x1620 mm	909 €



Exemple de configuration N°4		
Réf.	Dimensions (L/H/P)	Prix HT
ZR42404	3540x390x1620 mm	1328 €

Couleur Corpus



Hêtre Mélèze Blanc Aulne

Panneaux frontaux



Rouge Jaune Bleu Vert Orange Bleu Ciel Limette Blanc Gris

Armoires Honico Class



- Mobilier proposé dans ce programme a les caractéristiques suivantes :
- charnières automatiques avec fermeture silencieuse amortie
 - étagères de sécurité, fixations antichute
 - tiroirs sur rails métalliques avec sécurité, pas d'extraction totale
 - poignées fraisées dans les parois ou métalliques
 - références : pour modèle avec poignées fraisées ajoutez (F), métalliques (K)
 - panneaux en mélaminé 18 mm même ceux du fond sont en dur (10 mm) pour une meilleure solidité
 - couleur corpus : hêtre ou érable
 - couleur bords ou panneaux frontaux : hêtre, érable, jaune, vert, bleu, orange ou rouge
 - le dos est de la même couleur que le corpus
 - patins en nylon pour la protection au sol
- livré monté**
- Bacs en plastique ne sont pas inclus dans le prix**

Réf.	Dimensions (L/H/P)	Prix HT
0L002	40 x 76 x 45 cm	113 €

Variantes couleurs



Réf.	Dimensions (L/H/P)	Prix HT
0L001	40 x 76 x 45 cm	96 €

Réf.	Dimensions (L/H/P)	Prix HT
0L269	40 x 76 x 45 cm	85 €

Réf.	Dimensions (L/H/P)	Prix HT
0L003	40 x 76 x 45 cm	123 €



Réf.	Dimensions (L/H/P)	Prix HT
0L004	40 x 76 x 45 cm	175 €

Réf.	Dimensions (L/H/P)	Prix HT
0L005	40 x 76 x 45 cm	175 €

Armoires Honico Class



Réf.	Dimensions (L/H/P)	Prix HT
0L009	60 x 76 x 45 cm	122 €

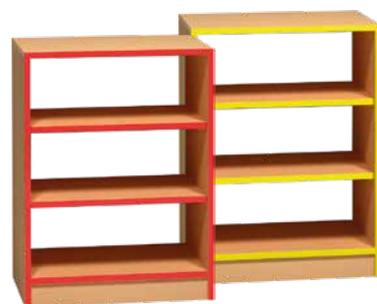

Double face

Réf.	Dimensions (L/H/P)	Prix HT
0L270	60 x 76 x 45 cm	96 €

Réf.	Dimensions (L/H/P)	Prix HT
0L012	60 x 76 x 45 cm	198 €

Variantes couleurs



Réf.	Dimensions (L/H/P)	Prix HT
0L010	60 x 76 x 45 cm	169 €

Réf.	Dimensions (L/H/P)	Prix HT
0L011	60 x 76 x 45 cm	172 €

Réf.	Dimensions (L/H/P)	Prix HT
0L013	60 x 76 x 45 cm	198 €



Bacs mobiles inclus



Bacs mobiles inclus

Réf.	Dimensions (L/H/P)	Prix HT
0L014	60 x 76 x 45 cm	241 €

Réf.	Dimensions (L/H/P)	Prix HT
0L015	60 x 76 x 45 cm	164 €

Réf.	Dimensions (L/H/P)	Prix HT
0L016	60 x 76 x 45 cm	241 €

Armoires Honico Class



Bacs mobiles inclus

Réf.	Dimensions (L/H/P)	Prix HT
0L017	60 x 76 x 45 cm	219 €



Avec grilles sèche-dessins

Réf.	Dimensions (L/H/P)	Prix HT
0L780	60 x 76 x 45 cm	285 €



Double face

Réf.	Dimensions (L/H/P)	Prix HT
0L829	60 x 76 x 45 cm	169 €



Réf.	Dimensions (L/H/P)	Prix HT
0L441	100 x 76 x 45 cm	458 €

Réf.	Dimensions (L/H/P)	Prix HT
0L443	100 x 76 x 45 cm	446 €

Variante couleurs



Réf.	Dimensions (L/H/P)	Prix HT
0L444	100 x 76 x 45 cm	455 €



Réf.	Dimensions (L/H/P)	Prix HT
0L445	100 x 76 x 45 cm	323 €



Réf.	Dimensions (L/H/P)	Prix HT
0L446	100 x 76 x 45 cm	153 €

Armoires Honico Class



Réf.	Dimensions (L/H/P)	Prix HT
0L448	100 x 76 x 45 cm	206 €



Réf.	Dimensions (L/H/P)	Prix HT
0L447	100 x 76 x 45 cm	261 €

Variantes couleurs



Réf.	Dimensions (L/H/P)	Prix HT
0L449	100 x 76 x 45 cm	212 €



Bacs mobiles inclus

Réf.	Dimensions (L/H/P)	Prix HT
0L450	100 x 76 x 45 cm	292 €



Bacs mobiles inclus

Réf.	Dimensions (L/H/P)	Prix HT
0L451	100 x 76 x 45 cm	234 €



Réf.	Dimensions (L/H/P)	Prix HT
0L452	100 x 76 x 45 cm	267 €



Réf.	Dimensions (L/H/P)	Prix HT
0L453	100 x 76 x 45 cm	267 €

Armoires Honico Class



Réf.	Dimensions (L/H/P)	Prix HT
0L022	40 x 121 x 45 cm	254 €



Réf.	Dimensions (L/H/P)	Prix HT
0L018	40 x 121 x 45 cm	127 €



Réf.	Dimensions (L/H/P)	Prix HT
0L0271	40 x 121 x 45 cm	248 €



Réf.	Dimensions (L/H/P)	Prix HT
0L020	40 x 121 x 45 cm	146 €



Réf.	Dimensions (L/H/P)	Prix HT
0L025	40 x 121 x 45 cm	193 €

Réf.	Dimensions (L/H/P)	Prix HT
0L019	40 x 121 x 45 cm	175 €

Armoires Honico Class



Réf.	Dimensions (L/H/P)	Prix HT
0L026	60 x 121 x 45 cm	164 €



Réf.	Dimensions (L/H/P)	Prix HT
0L272	60 x 121 x 45 cm	140 €

Réf.	Dimensions (L/H/P)	Prix HT
0L027	60 x 121 x 45 cm	224 €

Variantes couleurs 



Réf.	Dimensions (L/H/P)	Prix HT
0L028	60 x 121 x 45 cm	242 €



Réf.	Dimensions (L/H/P)	Prix HT
0L029	60 x 121 x 45 cm	283 €



Réf.	Dimensions (L/H/P)	Prix HT
0L030	60 x 121 x 45 cm	296 €



Réf.	Dimensions (L/H/P)	Prix HT
0L032	60 x 121 x 45 cm	382 €



Réf.	Dimensions (L/H/P)	Prix HT
0L033	60 x 121 x 45 cm	261 €



Bacs mobiles inclus

Réf.	Dimensions (L/H/P)	Prix HT
0L034	60 x 121 x 45 cm	206 €

Armoires Honico Class



Bacs mobiles inclus



Bacs mobiles inclus



Réf.	Dimensions (L/H/P)	Prix HT
0L035	60 x 121 x 45 cm	382 €

Réf.	Dimensions (L/H/P)	Prix HT
0L036	60 x 121 x 45 cm	273 €

Réf.	Dimensions (L/H/P)	Prix HT
0L287	80 x 121 x 45 cm	273 €
0L288	90 x 121 x 45 cm	290 €



Réf.	Dimensions (L/H/P)	Prix HT
0L289	80 x 121 x 45 cm	243 €
0L290	90 x 121 x 45 cm	254 €

Réf.	Dimensions (L/H/P)	Prix HT
0L291	80 x 121 x 45 cm	254 €
0L292	90 x 121 x 45 cm	266 €

Réf.	Dimensions (L/H/P)	Prix HT
0L285	80 x 121 x 45 cm	169 €
0L286	90 x 121 x 45 cm	180 €



Armoires Honico Class



Bacs mobiles inclus

Réf.	Dimensions (L/H/P)	Prix HT
0L460	100 x 121 x 45 cm	360 €

Variantes couleurs



Réf.	Dimensions (L/H/P)	Prix HT
0L457	100 x 121 x 45 cm	483 €



Réf.	Dimensions (L/H/P)	Prix HT
0L458	100 x 121 x 45 cm	448 €



Bacs mobiles inclus

Réf.	Dimensions (L/H/P)	Prix HT
0L461	100 x 121 x 45 cm	303 €



Réf.	Dimensions (L/H/P)	Prix HT
0L662	100 x 121 x 45 cm	224



Réf.	Dimensions (L/H/P)	Prix HT
0L663	100 x 121 x 45 cm	328 €



Réf.	Dimensions (L/H/P)	Prix HT
0L782	100 x 121 x 45 cm	303 €

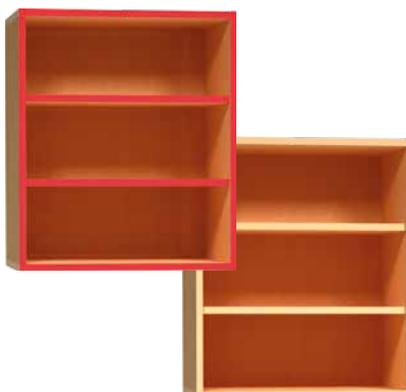

SURMEUBLES		
Réf.	Dimensions (L/H/P)	Prix HT
0L468	40 x 66 x 45 cm	91 €
0L467	60 x 66 x 45 cm	110 €
0L464	100 x 66 x 45 cm	152 €
0L759	105 x 66 x 45 cm	158 €

Armoires Honico Class

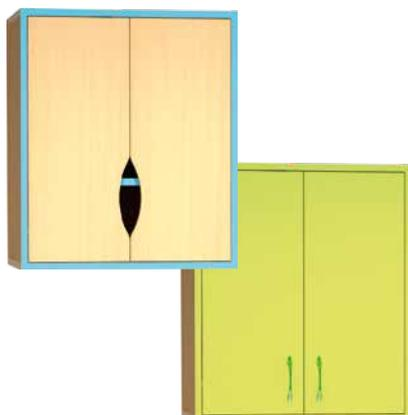

Variantes couleurs



SURMEUBLES AVEC PORTES		
Réf.	Dimensions (L/H/P)	Prix HT
0L469	40 x 66 x 45 cm	122 €
0L466	60 x 66 x 45 cm	158 €
0L465	100 x 66 x 45 cm	197 €
0L760	105 x 66 x 45 cm	207 €

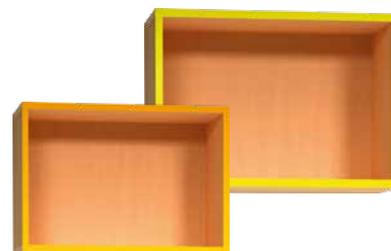

Réf.	Dimensions (L/H/P)	Prix HT
0L141	60 x 40 x 33 cm	74 €

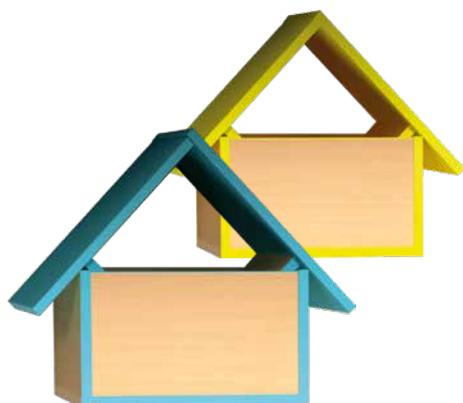

SURMEUBLES TOIT AVEC PORTES		
Réf.	Dimensions (L/H/P)	Prix HT
0L111	40 x 45 x 45 cm	103 €
0L219	60 x 55 x 45 cm	122 €
0L470	100 x 75 x 45 cm	158 €



Réf.	Dimensions (L/H/P)	Prix HT
0L295	80 x 187 x 45 cm	207 €
0L296	90 x 187 x 45 cm	219 €



Avec Serrure

Réf.	Dimensions (L/H/P)	Prix HT
0L299	80 x 187 x 45 cm	273 €
0L300	90 x 187 x 45 cm	395 €



Réf.	Dimensions (L/H/P)	Prix HT
0L301	80 x 187 x 45 cm	340 €
0L302	90 x 187 x 45 cm	358 €

Réf.	Dimensions (L/H/P)	Prix HT
0L297	80 x 187 x 45 cm	358 €
0L298	90 x 187 x 45 cm	364 €



Avec Serrure

Réf.	Dimensions (L/H/P)	Prix HT
0L305	40 x 187 x 45 cm	231 €
0L306	50 x 187 x 45 cm	243 €



Avec Serrure

Réf.	Dimensions (L/H/P)	Prix HT
0L303	80 x 187 x 45 cm	316 €
0L304	90 x 187 x 45 cm	333 €



Avec Serrure

Réf.	Dimensions (L/H/P)	Prix HT
0L851	80 x 187 x 45 cm	509 €
0L852	90 x 187 x 45 cm	546 €

Armoires Honico Class



Avec caissons mobiles

Réf.	Dimensions (L/H/P)	Prix HT
0L354	80 x 187 x 45 cm	448 €



Avec caissons mobiles

Réf.	Dimensions (L/H/P)	Prix HT
0L356	80 x 187 x 45 cm	449 €



Avec caissons mobiles

Réf.	Dimensions (L/H/P)	Prix HT
0L355	80 x 187 x 45 cm	425 €



Vestiaires avec serrure

Réf.	Dimensions (L/H/P)	Prix HT
0L126	40 x 187 x 45 cm	202 €
0L127	40 x 187 x 60 cm	216 €
0L128	60 x 187 x 45 cm	229 €
0L129	60 x 187 x 60 cm	254 €



Vestiaires avec serrure

Réf.	Dimensions (L/H/P)	Prix HT
0L978	80 x 187 x 45 cm	345 €
0L979	80 x 187 x 60 cm	388 €



Vestiaires avec serrure

Réf.	Dimensions (L/H/P)	Prix HT
0L982	80 x 187 x 45 cm	323 €
0L983	80 x 187 x 60 cm	364 €



Sans les bacs

Réf.	Dimensions (L/H/P)	Prix HT
0L092	36 x 76 x 45 cm	86 €
0L103	36 x 76 x 45 cm Sur roulettes	103 €



Sans les bacs

Réf.	Dimensions (L/H/P)	Prix HT
0L097	105 x 76 x 45 cm	206 €
0L105	105 x 76 x 45 cm Sur roulettes	212 €



Sans les bacs

Étagères + bacs		
Réf.	Dimensions (L/H/P)	Prix HT
0L094	71 x 76 x 45 cm	164 €
0L109	71 x 76 x 45 cm Sur roulettes	168 €
2 colonnes de bacs		
0L095	71 x 76 x 45 cm	171 €
0L104	71 x 76 x 45 cm Sur roulettes	176 €



Sans les bacs

Réf.	Dimensions (L/H/P)	Prix HT
0L096	71 x 121 x 45 cm	273 €



Sans les bacs

Réf.	Dimensions (L/H/P)	Prix HT
0L098	105 x 76 x 45 cm	222 €
0L106	105 x 76 x 45 cm Sur roulettes	229 €
0L099	105 x 121 x 45 cm	304 €
0L102	105 x 155 x 45 cm	309 €



Sans les bacs

Réf.	Dimensions (L/H/P)	Prix HT
0L093	36 x 121 x 45 cm	103 €
0L107	36 x 121 x 45 cm Sur roulettes	108 €

Armoires Honico Class



Sans les bacs

Réf.	Dimensions (L/H/P)	Prix HT
0L100	105 x 121 x 45 cm	304 €



Sans les bacs

Réf.	Dimensions (L/H/P)	Prix HT
0L101	105 x 121 x 45 cm	418 €



Coins de finition

Réf.	Dimensions (L/H/P)	Prix HT
0L540	45 x 76 x 45 cm	108 €
0L541	45 x 76 x 45 cm	108 €
0L542	45 x 121 x 45 cm	156 €
0L543	45 x 121 x 45 cm	156 €
0L544	45 x 187 x 45 cm	206 €
0L545	45 x 187 x 45 cm	206 €



Armoires pour les bacs «Q2»

Réf.	Dimensions (L/H/P)	Prix HT
0L540	90 x 76 x 45 cm	142 €
0L541	90 x 121 x 45 cm	206 €



Coins externes

Réf.	Dimensions (L/H/P)	Prix HT
0L266	73 x 76 x 73 cm	193 €



Bacs Q2

Réf.	Prix HT
02Q2	15 €



Armoires «FINITION»

Réf.	Dimensions (L/H/P)	Prix HT
0L549	45 x 121 x 30 cm	156 €
0L548	45 x 76 x 30 cm	120 €



Coins Internes

Réf.	Dimensions (L/H/P)	Prix HT
0L546	73 x 76 x 73 cm	120 €
0L547	73 x 121 x 73 cm	169 €



Armoires Honico Class



Réf.	Dimensions (L/H/P)	Prix HT
0L974	3 caissons 130 x 43 x 45 cm	276 €
0L972	2 caissons 90 x 43 x 45 cm	204 €

Coffre de rangement bois massif

Réf.	Dimensions (L/H/P)	Prix HT
0D102	120 x 58 x 45 cm	285 €

Bibliothèque

Réf.	Dimensions (L/H/P)	Prix HT
0L357	100 x 121 x 45 cm	213 €
0L966	100 x 121 x 19 cm	160 €

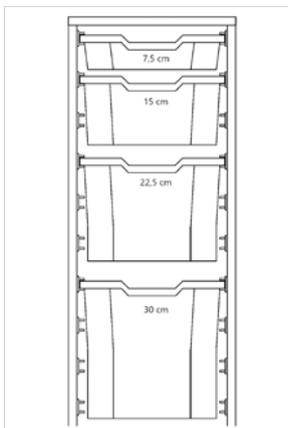

BACS COULISSANTS

Réf.	Hauteur	Prix HT
02F1	7,5 cm	10 €
02F2	15 cm	12 €
02F25	22,5 cm	16 €
02F3	30 cm	22 €



Présentoir en tissus

Réf.	Dimensions (L/H/P)	Prix HT
0L405	130 x 121 x 45 cm	212 €



Couleurs: hêtre, érable, blanc ou noir Variantes couleurs ci-dessous

Variantes couleurs



Caisson en bois

Réf.	Dimensions (L/H/P)	Prix HT
48001	27 x 20 x 40 cm	28 €

Armoires VASIT



Mobilier livré non monté

Armoires VASIT

Panneaux en mélaminé 18 mm d'épaisseur, bords ABS 2 mm.
Corpus couleur blanc, l'intérieur blanc, jaune, bleu, lilas, orange, vert ou hêtre

Piètement : patins avec vérins de réglage, pieds en bois massif avec vérins de réglage ou sur roulettes.

Bacs inclus.

Livré non monté.



ARMOIRE AVEC BACS

Couleur bacs cf. image

Réf. 4178L

104 x 44 x H 107,5 cm

569 € HT



ARMOIRE 2 PORTES + BACS

Bacs jaunes ou rouges

Réf. 4126L

104 x 46 x H 107,5 cm

439 € HT



ARMOIRE 3 + 6 CASES

Sur roulettes

Réf. 4301R

104x 44 x H 77 cm

299 € HT



ARMOIRE 2 PORTES + BACS

Bacs jaunes ou rouges

Sur roulettes

Réf. 4126R

104 x 46 x H 107,5 cm

449 € HT



ARMOIRE 9 CASES

Réf. 4133L

104 x 44 x H 107,5 cm

300 € HT



BACS PVC

Réf. 4167

31 x 37 x H 15,5 cm

Jaune, rouge ou transparent

16 € HT



BACS PVC

Réf. 4166

31 x 37 x H 7,5 cm

Jaune, rouge ou transparent

13 € HT

Armoires VASIT



Mobilier livré non monté



ARMOIRE AVEC 24 BACS

Réf. 4175L
104 x 44 x H 107,5 cm
660 € HT



ARMOIRE AVEC PORTES 1 étagère

Réf. 4141L
104 x 46 x H 107,5 cm
287 € HT



ARMOIRE AVEC PORTES 1 médiane + 2 étagères

Voir page suivante Réf. 4150L
Réf. 4151L
104 x 46 x H 108 cm
338 € HT



ARMOIRE 3 + 6 CASES Sur roulettes

Réf. 4301R
104 x 44 x H 77 cm
299 € HT



ARMOIRE 18 CASES

Réf. 4134L
104 x 44 x H 107,5 cm
392 € HT



ARMOIRE AVEC PORTES 2 étagères

Réf. 4146L
104 x 46 x H 107,5 cm
302 € HT



ARMOIRE 3 + 6 CASES Sur pieds

Réf. 4301L
104 x 44 x H 77 cm
276 € HT



MEUBLE PEINTURE Sur pieds

Réf. 4281L
104 x 44 x H 140 cm
458 € HT

Armoires VASIT



Armoires VASIT



Mobilier livré non monté



MEUBLE COMMUNICATION
Panneau transp. en plexi
Réf. 4280L
104 x 44 x H 140 cm
458 € HT



CHEVALET PEINTURE
Sur pieds
Réf. 4281L
104 x 44 x H 140 cm
458 € HT



CHARIOT PAPIER
Sur roulettes
Réf. 4215R
85 x 50 x H 63 cm
247 € HT



PANNEAU EN LIÈGE
Réf. 4172E
100 x 91 cm
173 € HT



SÈCHE-DESSIN
8 grilles 72/100 cm
Sur roulettes
Réf. 4237R
104 x 44 x H 140 cm
512 € HT



TABLE AVEC BAC
Sur roulettes
Réf. 1928ULN25
104 x 44 x H 140 cm
407 € HT



ARMOIRE 6 CASES
Sur pieds
Réf. 4301L
104 x 44 x H 108 cm
224 € HT



PANNEAU MIROIR
Réf. 44171E
100 x 91 cm
245 € HT

Armoires Honico Class



NF EN 716-1-2

Armoires range cartable

- Panneaux + fond en mélaminé 18 mm (solidité)
- Piétement 30/30 mm avec cadre métallique et vérins de réglage, couleur gris clair
- Dim. d'un compartiment : L18 x P43 x H37 cm
- Livré monté



RANGE CARTABLE			
Réf.	Descr.	Cotes L x P x H	Prix HT
DE33.001.00	8 cases (2x4)	81 x 45 x 84	303 €
DE33.002.00	12 cases (3x4)	81 x 45 x 137	415 €
DE33.003.00	18 cases (3x6)	120 x 45 x 137	560 €
DE33.004.00	21 cases (3x7)	139 x 45 x 137	578 €
DE33.005.00	24 cases (3x8)	159 x 45 x 137	703 €

Armoires 30 cases

- Panneaux en mélaminé 18 mm, fond aussi (solidité)
- Dim. L/P/H 104/47.5/101 cm
- 27 étagères/tablettes en 8 mm d'épaisseur
- Piétement 30/30 mm, cadre métallique avec vérins de réglage, couleur gris clair ou protection en nylon au sol
- Livré monté



Armoire à 10 cases et 2 étagères

- Panneaux en mélaminé 18 mm, fond aussi (solidité)
- Dim. L/P/H 104/47.5/101 cm
- 9 étagères/tablettes en 8 mm d'épaisseur et 2 étagères réglables
- Piétement 30/30 mm, cadre métallique avec vérins de réglage, couleur gris clair ou protection en nylon au sol
- Livré monté



Réf.	Armoire 30 Cases	Prix HT
DE33.010.00	Patins nylon	473 €
DE33.010.0C	Pieds cadre	521 €

Réf.	Armoire 10 Cases + 2 planches	Prix HT
DE33.011.00	Patins nylon	328 €
DE33.011.0C	Pieds cadre	396 €



Activités artistiques : Meubles papiers dessins séchage



NF EN 716-1-2

Meubles peinture 1

- Panneaux en mélaminé
- Couleur hêtre clair
- Chants ABS 2 mm couleur : hêtre, rouge, vert, jaune, bleu ou orange au choix
- Sur roulettes double galets dont deux freinées (bacs non inclus)



Réf.	Dimensions (L/P/H)	Prix HT
02119	80 x 60 x 80 cm	285 €

Meubles peinture 2

- Panneaux en mélaminé
- Couleur hêtre clair
- Chants ABS 2 mm
- Sur roulettes double galets dont deux freinées



Réf.	Dimensions (L/P/H)	Prix HT
0L084	70 x 45 x 76 cm	212 €

Meubles peinture 3

- Panneaux en mélaminé
- Couleur hêtre clair
- Chants ABS 2 mm
- Sur roulettes double galets dont deux freinées (2 bacs inclus)
- Une face 12 grilles sèche dessin A2, dos : plaque aimantée pour l'écriture à la craie



Réf.	Dimensions (L/P/H)	Prix HT
0L217	70 x 46 x 76 cm	333 €

Meubles peinture 4

- Panneaux en mélaminé
- Couleur hêtre clair/blanc
- Chants ABS 2 mm
- 9 compartiments à l'usage multiple
- Sur roulettes double galets dont deux freinées



Réf.	Dimensions (L/P/H)	Prix HT
630755	70 x 48 x 91 cm	322 €

Activités artistiques

Chevalets mobiles avec tableaux blancs

Structure en mélaminé couleurs au choix (voir **page 86**)

Tableaux blancs, magnétiques avec bords en aluminium anodisé, coins arrondis

Sur roulettes solides dont 2 freinées

Bacs PVC inclus dans le prix



Face



Dos



Réf.	Dimensions (L/P/H)	Prix HT
630954 Biface	135 x 48 x 135 cm	554 €

Réf.	Dimensions (L/P/H)	Prix HT
630952 Biface	1120 x 480 x 1350 mm	524 €

Sèche-dessin

- Structure en acier 30/30 mm combiné avec plaque hêtre massif rainurées
- Grilles en acier galvanisé
- Sur roulettes dont 2 freinées
- Couleur époxy au choix
- Livré à plat, montage facile



Réf.	25 grilles A2	Prix HT
4128	47 x 50,5 x (h) 85 cm	284 €
Réf.	25 grilles A3	Prix HT
4120	47 x 46,5 x (h) 85 cm	245 €



Réf.	25 grilles A2	Prix HT
4130	47 x 47 x (h) 74 cm	284 €
Réf.	25 grilles A3	Prix HT
4129	47 x 42,5 x (h) 74 cm	245 €

Papier dessin - Séchage

- Panneaux en mélaminé
- Couleur hêtre clair/couleur au choix
- Chants ABS 2 mm divers coloris hêtre, rouge, bleu, jaune, vert ou orange
- 13 grilles pour papier dessin jusqu'à A3
- 4 bacs en pvc, hauteur 75 mm
- Dim. 700/450/H760 mm
- Livré monté



Réf.	Dimensions (L/P/H)	Prix HT
0L780C	70 x 45 x 76 cm	414 €



Bibliothèque – coin de lecture

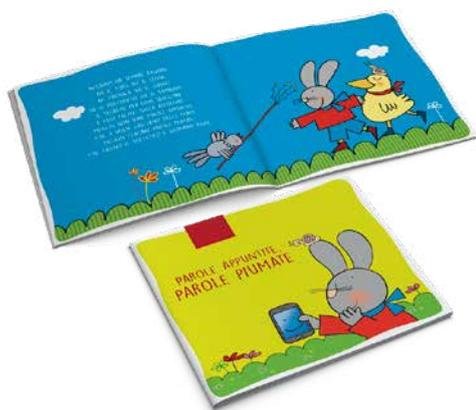

LECTURE EN MATERNELLE

Un coin cosy qui a pour tâche d'encourager concentration, écoute et interaction, il est donc important de placer cet environnement dans un espace privilégié. L'attention portée à l'ameublement et aux matériaux, est une bonne pratique, car cela fait l'impact sur l'apprentissage, les possibilités d'agir, l'exploration et sur le savoir- être et le savoir-faire.

Dans l'espace nous grandissons et les critères avec lesquels nous l'aménageons, représente l'identité de l'école.

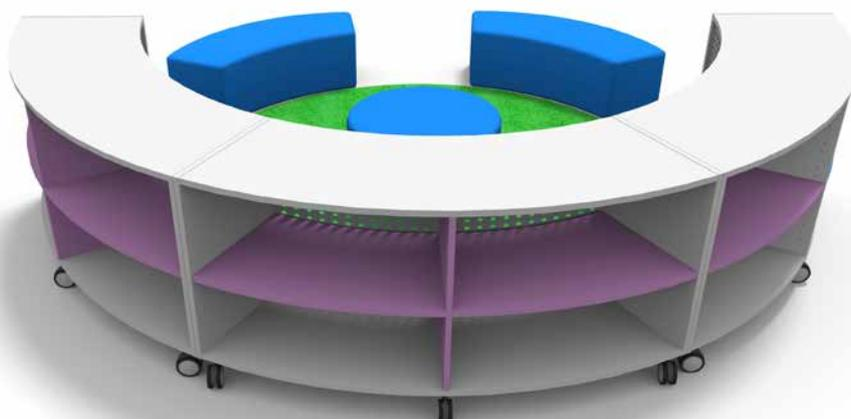

BIBLI COURBÉE

Réf. 7544GR x 3

296 x 276 x H 108 cm

1455 € HT

Bibliothèque – coin de lecture



Panneaux en mélaminé 18 mm d'épaisseur, bords ABS 2 mm.

Corpus couleur blanc, l'intérieur blanc ou jaune, bleu, lilas, orange, vert ou hêtre

Piètement : pieds en bois massif avec vérins de réglage ou sur roulettes.

Livré non monté.



BIBLI COURBÉE

Réf. 7542GR

145 x 44 x H 77 cm

366 € HT



BIBLI 6C3

Réf. 4310L

104 x 44 x H 77 cm

246 € HT



BIBLI 6C3R

Réf. 4310R

104 x 44 x H 77 cm

256 € HT



FAUTEUIL

Avec dossier mou et 2 cases

Réf. 4376L

52 x 44 x H 30/60 cm

341 € HT



BIBLI COURBÉE AVEC FOND

Réf. 7542LR

145 x 44 x H 77 cm

457 € HT



BIBLI 9C

Réf. 4333L

104 x 44 x H 107,5 cm

300 € HT



BANC MOUDOU

Réf. 6754E

100 x 35 x H 32 cm

421 € HT



BANC

Avec dossier mou et 3 cases

Réf. 4349L

104 x 44 x H 30/60 cm

411 € HT

Bibliothèques en bois



Bibliothèque « BOIS »

Les parois sont en bois mélaminé de 18 mm d'épaisseur.

Les bords sont protégés par des bandes ABS collées de 2 mm d'épaisseur. Les étagères sont conçues de manière à ne pas pouvoir être sorties par les enfants.

Les meubles sont montés sur embouts en polyamide équipés de vérins de réglage pour une meilleure mise à niveau.

Différentes combinaisons de couleur sont possibles (voir page suivante).

Le corpus peut être de couleurs différentes que les étagères, par exemple.

Meubles livrés montés.



Réf.	Dimensions (L/P/H)	Prix HT
630461	104 x 48 x 111 cm	280 €
630463	104 x 40 x 111 cm	271 €

Réf.	Dimensions (L/P/H)	Prix HT
630460	70 x 48 x 111 cm	306 €
630462	70 x 40 x 111 cm	235 €

Réf.	Dimensions (L/P/H)	Prix HT
DE33.008.00	90 x 30 x 76 cm	175 €



Réf.	Dimensions (L/P/H)	Prix HT
0L358	60 x 78 x 60 cm	249 €

Réf.	Dimensions (L/P/H)	Prix HT
DE33.006.00	130 x 30 x 121 cm	284 €

Réf.	Dimensions (L/P/H)	Prix HT
DE33.007.00	120 x 30 x 121 cm	342 €

Chariots à livres

- Couleur hêtre naturel en mélaminé 18 mm d'épaisseur, chant ABS 2 mm
- Divers coloris (jaune, bleu, vert et rouge) pour les panneaux frontaux et bacs
- Bacs inclus
- Coins arrondis pour plus de sécurité
- Sur roulettes dont deux freinées
- Livrés montés



Réf.	Dimensions (L/P/H)	Prix HT
460140	110 x 55 x 65 cm	201 €

Réf.	Dimensions (L/P/H)	Prix HT
460141	76 x 55 x 65 cm	174 €

Réf.	Dimensions (L/P/H)	Prix HT
460145	76 x 55 x 90 cm	322 €



Coins arrondis



Réf.	Dimensions (L/P/H)	Prix HT
460146	76 x 55 x 110 cm	386 €

Réf.	Dimensions (L/P/H)	Prix HT
460142	110 x 55 x 90 cm	375 €

Réf.	Dimensions (L/P/H)	Prix HT
460143	76 x 55 x 90 cm	322 €



Réf.	Dimensions (L/P/H)	Prix HT
460148	110 x 55 x 110 cm	439 €

Réf.	Dimensions (L/P/H)	Prix HT
460149	76 x 55 x 110 cm	389 €

Réf.	Dimensions (L/P/H)	Prix HT
460147	110 x 55 x 110 cm	439 €

Réf.	Dimensions (L/P/H)	Prix HT
460144	110 x 55 x 90 cm	364 €

Couleurs possibles



blanc



jaune



orange



rouge



bleu



vert c



vert f



gris



noir



anthracite



merisier



hêtre



chêne



bouleau



aulne

Chariots à livres

Chariot à livres

Chariot à livres avec 6 cases, double étagère et 3 compartiments. Coloris des panneaux latéraux au choix et roulettes avec freins. Meuble complémentaire pour crèches, écoles maternelles, écoles primaires et bibliothèques

- Panneaux latéraux disponibles en couleur bleu navy, vert mint, blanc, bois.
- Accessible des deux côtés
- Monté sur roulettes dont deux freinées
- Poids : 42.30 kg



Réf.	Dimensions (L/P/H)	Prix HT
551	84 x 55,8 x 75,5 cm	245 €



Tables et chaises scolaires

PROGRAMME ALEX



Table de la classe

La structure se compose d'un cadre porteur soudé au pieds des tables.

Divers profils en acier époxy d'une épaisseur de 1.5 mm. Vous choisissez le modèle selon vos besoins. Nous garantissons la conformité aux normes CE de tous les modèles présentés.

Ergonomie et confort sont nos priorités

Pour que nous puissions fabriquer le mobilier qui vous convient le mieux, veuillez choisir :

1. Un plateau en fonction du modèle.
2. La couleur du piètement.
3. Le type de table pour 1 ou 2 personnes.
4. Il est important de préciser la tranche d'âge des élèves pour laquelle le tableau de la page suivante vous aidera.



Plateaux MélaMiné STANDARD angles droits.

Panneau en aggloméré lié à la résine, surface décorative en papier de résine mélamine avec différents motifs par laminage. Bords (ABS) sont en pvc de 2-3 mm d'épaisseur. Résistance à la chaleur et à l'eau de ces plateaux est limitée.



Plateaux MélaMinés STANDARD angles arrondis.

C'est un panneau de particules liées à la résine avec une surface, thermodurcissable, très résistante, décorative, couche adhésive - HPL. Bords ABS de 2 mm d'épaisseur, coins droits ou arrondis. Ils sont bien résistants à la chaleur, cependant, la résistance à l'eau des bords ne permet pas une utilisation à l'extérieur.



Plateaux en MULTIPLEX (S) hêtre stratifié

HAUTE RÉSISTANCE À L'ABRASION dessus de la table Il se caractérise par une résistance élevée à l'usure et à l'eau. L'épaisseur du plateau de table est de 16 mm + HPL. L'intérieur du plateau est en multiplex (feuilles de hêtre superposées l'une sur l'autre dans le sens perpendiculaire. Bords massifs, alésés, traités à l'huile de lin. Très bon rapport Qualité/Prix.

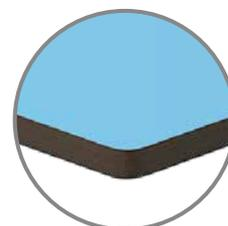

Plateaux en stratifié KOMPAKT

La feuille compacte est un matériau duroplastique qui est en fait constitué de fibres de cellulose complètement saturées de résine de mélamine qui sont pressées à haute température et haute pression dans un matériau complètement compact et homogène. 12 mm d'épaisseur, chants massifs. Ils ont une très bonne résistance chimique et thermique grâce au matériau de base en résine mélamine Ils fournissent une surface idéale pour les bureaux d'étude, laboratoires et aux tables de travail.

Plateaux MélaMinés angles droits

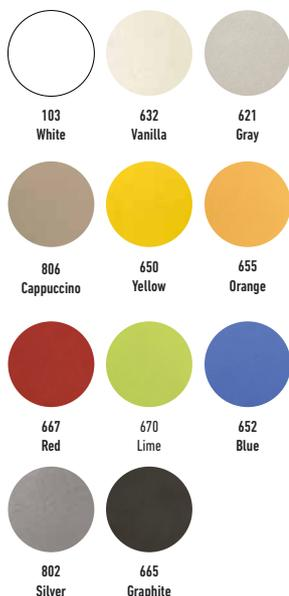

Plateaux MélaMinés angles arrondis



Couleurs plateaux Multiplex



Couleurs plateaux Kompakt



Couleur des piètements



White

RAL 1015
Beige

RAL 1021
Yellow



RAL 2004
Orange

RAL 3020
Red

RAL 4006
Purple



RAL 6018
Green

RAL 5021
Turquoise

RAL 5019
Blue



RAL 7035
Light gray

RAL 9006
Silver

Anthracite

Dimensions EN 1729

Section	H - chaise	H - table
P 1-2	38 cm	64 cm
P 3-4	43 cm	71 cm
P 5-6	46 cm	76 cm
T 7	52 cm	82 cm



Pourquoi choisir du mobilier à hauteur réglable ?

Les chaises et tables réglables en hauteur sont adaptables à la taille des usagers, de sorte qu'ils servent un large éventail d'utilisateurs et l'utilisation de l'espace est flexible et efficace. Ils sont adaptés à l'éducation moderne dans laquelle le travail d'équipe, les jeux, l'action et les activités non conventionnelles sont favorisés.

Tables FLEX

Structure en acier époxy, tubes profils 40 mm.
Hauteur réglable 64, 70, 76 ou 82 cm.
Patins résistants. Plateaux voir page précédente.
Tiroirs en PVC résistant.

Gratnells



FLEX JUSTY RÉGLABLE DE HAUTEUR

Table avec tiroir en plastique, 1 place
L = 75cm W = 50cm H = selon les tranches d'âge.

FA1-RS-1FLS-J 108 € HT

Le dessus de table est fait de panneau de mélamine de 18 mm avec bande de chant en ABS 2 mm, tiroir en plastique Gratnells sous la table.

FA1-RS-1FDRET-J 167 € HT

Le plateau est en multiplex de 16 mm avec stratifié double face, bords alésé, tiroir sous la table.

FA1-RS-1FRES-J 194 € HT

Le plateau est en stratifié compact HPL de 12 mm d'épaisseur, tiroir en plastique de Gratnells sous la table.

FLEX JUSTY RÉGLABLE DE HAUTEUR

Table avec tiroir en plastique, 2 places
L = 130 cm W = 50cm H = selon les tranches d'âge.

FA2-RS-2FLS-J 135 € HT

Le dessus de table est fait de panneau de mélamine de 18 mm avec bande de chant en ABS 2 mm, tiroir en plastique Gratnells sous la table.

FA2-RS-2FDRET-J 189 € HT

Le plateau est en multiplex de 16 mm avec HPL double face, bords alésé, tiroir sous la table.

FA2-RS-2FRES-J 231 € HT

Le plateau est en stratifié compact HPL de 12 mm d'épaisseur, tiroir en plastique de Gratnells sous la table.

BUREAU DU PROFESSEUR FLEX

Avec tiroir en plastique,
L = 120 cm l = 68 cm H = 75 cm

FTA-2GF-LS 211 € HT

Le dessus de table est fait de panneau de mélamine de 18 mm avec bande de chant en ABS de 2 mm, tiroirs en plastique sous le plateau.

FTA-2GF-RET 243 € HT

Le plateau est en MULTIPLEX de 16 mm avec des couches de Stratifié DOUBLE FACE bords alésés.

Tiroirs en plastique Gratnells sous la table.

Tables et chaises scolaires



FLEX JUSTY RÉGLABLE DE HAUTEUR

Table 1 place

L = 75cm W = 50cm H = selon les tranches d'âge.

FA1-RS-LS-J 101 € HT

Le dessus de table est fait de panneau de mélamine de 18 mm avec bande de chant en ABS 2 mm.

FA1-RS-DRET-J 160 € HT

Le plateau est en multiplex de 16 mm avec HPL double face, bords alésés.

FA1-RS-RES-J 187 € HT

Le plateau est en stratifié compact HPL de 12 mm d'épaisseur.



FLEX JUSTY RÉGLABLE DE HAUTEUR

Table 2 places

L = 130 cm W = 50cm H = selon les tranches d'âge.

FA2-RS-LS-J 121 € HT

Le dessus de table est fait de panneau de mélamine de 18 mm avec bande de chant en ABS 2 mm.

FA2-RS-DRET-J 176 € HT

Le plateau est en multiplex de 16 mm avec HPL double face, bords alésés.

FA2-RS-RES-J 217 € HT

Le plateau est en stratifié compact HPL de 12 mm d'épaisseur.



BUREAU DU PROFESSEUR FLEX

L = 120 cm l = 68 cm H = 75 cm

FTA-2F-LS 223 € HT

Le dessus de table est fait de panneau de mélamine de 18 mm avec bande de chant en ABS de 2 mm, tiroirs sous le plateau.

FTA-2F-RET 254 € HT

Le plateau est en MULTIPLEX de 16 mm avec des couches de HPL DOUBLE FACE bords alésés.

Tiroirs sous la table.

La même coque de siège sur différents cadres



CHAISE SCOLAIRE FS-JUSTY FLEX

Chaise d'école à hauteur réglable FLEX avec coque de siège en plastique incassable, et patins en plastique.

L = 43cm P = 45cm H = selon besoin

EFS-JUSTY 116 € HT

CHAISE SCOLAIRE FL-SZ FLEX

Chaise d'école FLEX, repose-pieds à hauteur réglable, coque de siège en plastique incassable, et patins en plastique.

L: 55 cm H: 83 cm P : 59 cm

Hauteur d'assise : 50 cm

FL-SZ 125 € HT

FAUTEUIL PIVOTANT FS-JUSTY-FLEX

Chaise pivotante FLEX sur roulettes, avec vérin à gaz et coque de siège en plastique

L: 64 cm H: 81-92 cm P: 64 cm

Hauteur d'assise : 41-52 cm

FS-JUSTY-F 135 € HT

Couleurs des coques de sièges

Groupe d'âge : 6.



RAL7047
Gray



RAL1018
Yellow



Mango



RAL7012
Anthracite



RAL3020
Red



RAL6018
Green



RAL5015
Blue

Groupe d'âge : 4.



Mango



Olive



Tables et chaises scolaires



LA HAUTEUR DES BUREAUX ET DES CHAISES KEX, facilement réglable sans outils

Les tables KEX

Les pieds des tables sont en profils ovales de 50 x 25 mm et de 45 x 20 mm.

Réglage de la hauteur, sans outil spécifique, simplement en appuyant sur les goujons à ressort et en tournant la vis à molette pour fixer la table à la hauteur souhaitée.

Variantes à hauteur fixe de 64, 71 et/ou 76 cm sont disponibles.

Crochets cartables sont soudés.

En options vous pouvez compléter les tables par les bacs de rangement : tiroir en PVC ou bac métallique fermé de trois côtés.

Choix du plateau vous appartient.



KEX HAUTEUR RÉGLABLE simple

BUREAU SCOLAIRE, 1 place

L = 70cm P = 50cm H = selon les tranches d'âge

KEX1-LK 102 € HT

Le dessus de table est fait de panneau de mélamine de 18 mm avec bande de chant ABS de 2 mm, les coins sont arrondis.

KEX1-DRET 155 € HT

Le plateau est en multiplex de 16 mm stratifiées double face, bords alésés.

KEX1-RES 189 € HT

Le plateau est en stratifié compact HPL 12 mm planche, bords arrondis.



KEX HAUTEUR RÉGLABLE double

BUREAU SCOLAIRE, 2 places

L = 130cm P = 50cm H = selon les tranches d'âge

KEX2-LK 114 € HT

Le dessus de table est fait de panneau de mélamine de 18 mm avec bande de chant ABS de 2 mm, les coins sont arrondis.

KEX2-DRET 174 € HT

Le plateau est en multiplex de 16 mm stratifiées double face, bords alésés.

KEX2-RES 220 € HT

Le plateau est en stratifié compact HPL 12 mm planche, bords arrondis.



KEX HAUTEUR RÉGLABLE professeur

BUREAU PROFESSEUR

L = 120cm P = 68cm H = 75cm

KEX-1F 132 € HT

Le dessus de table, le tiroir et le panneau avant sont faits de panneaux de mélamine de 18 mm avec bande de chant ABS de 2 mm, les coins sont arrondis.

KEX-1F-RES 190 € HT

Le plateau est en stratifié compact HPL 12 mm, le tiroir et le panneau avant sont faits de panneaux de mélamine de 18 mm avec bande de chant ABS de 2 mm, bords arrondis.

Options :

Bacs de rangement en PVC sur des rails anti chute.

Dimension : L312 x P427 x H75 mm (90 mm entre le fond du tiroir et le plateau)

Couleurs disponibles : Transparent, Bleu, Vert,

Jaune ou Rouge Prix HT : 14 €/bac



La chaise KEX est empilable, réglable en hauteur. Profils ovales en acier de 38 x 20 mm et de 34 x 16 mm, qui glissent l'un dans l'autre. Assise et dossier en multiplex hêtre de 8 mm, vernis naturel.



KEX HAUTEUR RÉGLABLE

CHAISE D'ÉCOLE

Assise et dossier en multiplex hêtre

Empilable

KEXSZ 64 € HT



KEX

CHAISE PROFESSEUR

Assise et dossier rembourrés

Empilable

KEXSZK 72 € HT

Tables et chaises scolaires



Apparence unique du mobilier GEO
CADRE ROND POUR UN PLATEAU ROND

Le cadre de bureau en forme de «C» est en tube oval d'acier de 50x25 mm.

Structure soudée et peinte époxy, avec patins et capuchons en polyamide.

Les hauteurs de table sont produites en fonction des tranches d'âge.

Les dimensions du plateau sont 70x50 cm ou 130x50 cm et le choix du plateau selon vos besoins. Pour l'espace de rangement vous avez aussi le choix : bac PVC, casier en tôle ou sans.

Le cadre soudé de la chaise est constitué d'un tube ovale d'acier de 38x20 mm, patins en polyamide résistant et non tachant. L'assise et le dossier de la chaise est fabriqué à partir de multiplex 8 mm d'épaisseur.

Les chaises sont empilables.



GEO SPÉCIAL simple

BUREAU SCOLAIRE, 1 place

L = 80cm P = 60cm H = selon les tranches d'âge

KEX1-LK 86 € HT

Le dessus de table est fait de panneau de mélamine de 18 mm avec bande de chant ABS de 2 mm, les coins sont arrondis.

KEX1-DRET 128 € HT

Le plateau est en multiplex de 16 mm stratifié double face, bords alésés.

KEX1-RES 193 € HT

Le plateau est en stratifié compact HPL 12 mm planche, bords arrondis.



GEO SPÉCIAL double

BUREAU SCOLAIRE, 2 places

L = 120cm P = 60cm H = selon les tranches d'âge

KEX2-LK 98 € HT

Le dessus de table est fait de panneau de mélamine de 18 mm avec bande de chant ABS de 2 mm, les coins sont arrondis.

KEX2-DRET 187 € HT

Le plateau est en multiplex de 16 mm stratifié double face, bords alésés.

KEX2-RES 224 € HT

Le plateau est en stratifié compact HPL 12 mm planche, bords arrondis.



GEO LINEA professeur

BUREAU PROFESSEUR

L = 120cm P = 68cm H = 75cm

KEX-1F 225 € HT

Le dessus de table, le tiroir et le panneau avant sont faits de panneaux de mélamine de 18 mm avec bande de chant ABS de 2 mm, les coins sont arrondis.

KEX-1F-RES 324 € HT

Le plateau est en stratifié compact HPL 12 mm, le tiroir et le panneau avant sont faits de panneaux de mélamine de 18 mm avec bande de chant ABS de 2 mm, bords arrondis.

Couleur piètement : voir **page 89**

Options :

Bacs de rangement en PVC sur des rails anti chute.

Dimension : L312 x P427 x H75 mm (90 mm entre le fond du tiroir et le plateau)

Couleurs disponibles : Transparent, Bleu, Vert, Jaune ou Rouge

Prix HT : 14 €/bac

Bacs en tôle d'acier, couleur époxy.

Dimensions : L450 x P330 x H90 mm

Couleurs : voir le nuancier époxy

Prix HT : 21 €/bac

Tables et chaises scolaires



Formes harmonieuses,
GAMME DE PRODUITS DIVERS ET TABLEAU DES COULEURS

Une famille de meubles qui a fait ses preuves dans la qualité premium. Les coins arrondis du plateau sont sûrs et le cadre massif et les différents modèles de chaise offrent la possibilité de trouver une solution idéale pour tous les utilisateurs. Les lignes claires de GEO LINEA donnent une belle apparence, et d'autre part il offre un rapport qualité-prix raisonnable dans le domaine du premium du mobilier scolaire. Le cadre de bureau en forme de «C» est en acier ovale de 50 x 25 mm tube, structure soudée, peinture époxy, avec patins polyamide. Voile de fond est en plus considérable tant côté esthétique que pratique. La hauteur du plateau ou l'assise de la chaise est adaptée selon vos besoins.



GEO LINEA simple

BUREAU SCOLAIRE, 1 place

L = 80cm P = 60cm H = selon les tranches d'âge

GLA1-LS 98 € HT

Le dessus de table est fait de panneau de mélamine de 18 mm avec bande de chant ABS de 2 mm, les coins sont arrondis.

GLA1-LS-DS 154 € HT

Le plateau est en multiplex de 16mm stratifié double face,, les coins sont arrondis.

GLA1-LS-RES 201 € HT

Le plateau est en stratifié compact HPL 12 mm planche, bords alésés.



GEO LINEA double

BUREAU SCOLAIRE, 2 places

L = 130cm P = 60cm H = selon les tranches d'âge

GLA2-LS 109 € HT

Le dessus de table est fait de panneau de mélamine de 18 mm avec bande de chant ABS de 2 mm, les coins sont arrondis.

GLA2-LS-DS 200 € HT

Le plateau est en multiplex de 16 mm stratifié double face , bords alésés.

GLA2-LS-RES 229 € HT

Le plateau est en stratifié compact HPL 12 mm planche, bords arrondis.



GEO LINEA professeur avec casier latéral

BUREAU PROFESSEUR

L = 120cm P = 68cm H = 75cm

KEX-1F 225 € HT

Le dessus de table, le tiroir et le panneau avant sont faits de panneaux de mélamine de 18 mm avec bande de chant ABS de 2 mm, les coins sont arrondis.

KEX-1F-RES 324 € HT

Le plateau est en stratifié compact HPL 12 mm, le tiroir et le panneau avant sont faits de panneaux de mélamine de 18 mm avec bande de chant ABS de 2 mm, bords arrondis.

Options :

Bacs de rangement en PVC sur des rails anti chute.

Dimension : L312 x P427 x H75 mm (90 mm entre le fond du tiroir et le plateau)

Couleurs disponibles : Transparent, Bleu, Vert, Jaune ou Rouge Prix HT : 14 €/bac

Bacs en tôle d'acier, couleur époxy.

Dimensions : L450 x P330 x H90 mm

Couleurs : voir le nuancier époxy

Prix HT : 21 €/bac



Tables et chaises scolaires



GEO 2
Chaise scolaire
Assise et dossier en multiplex
Empilable

REF	Prix HT
GSZ-2	64 €



GEO 2
Chaise professeur
Assise et dossier rembourrés
Empilable

REF	Prix HT
GSZ-2K	70 €



GEO 1
Chaise scolaire appui sur table
Assise et dossier en multiplex
Empilable

REF	Prix HT
GESZ-1	64 €



GEO 2
Chaise pivotante
Assise et dossier en multiplex

REF	Prix HT
GFSZ-2	133 €



GEO EXTRA PLASTIC
Chaise professeur
Assise et dossier PVC

REF	Prix HT
GEPFSZ	112 €



GEO 1
Chaise scolaire appui sur table
Assise et dossier en PVC
Empilable

REF	Prix HT
GPSZ-2	54 €

Tables et chaises scolaires



Tables LUX

Les pieds des tables sont en profils ovaux de 50 x 25 mm. Crochets cartables sont soudés.
En options vous pouvez compléter les tables par les bacs de rangement : tiroir en PVC ou bac métallique fermé de trois côtés.
Choix du plateau vous appartient.

La chaise LUX est empilable. Profils ovaux en acier de 38 x 20 mm.
Assise et dossier en multiplex hêtre de 8 mm, vernis naturel.



KEX FIXE simple

BUREAU SCOLAIRE, 1 place

L = 70cm P = 50cm H = selon les tranches d'âge

KEXF1-LK 67 € HT

Le dessus de table est fait de panneau de mélamine de 18 mm avec bande de chant ABS de 2 mm, les coins sont arrondis.

KEXF1-DRET 107 € HT

Le plateau est en multiplex de 16 mm stratifié double face, bords alésés.

KEXF1-RES 122 € HT

Le plateau est en stratifié compact HPL 12 mm planche, bords arrondis.

KEX FIXE double

BUREAU SCOLAIRE, 2 places

L = 130cm P = 50cm H = selon les tranches d'âge

KEXF2-LK 82 € HT

Le dessus de table est fait de panneau de mélamine de 18 mm avec bande de chant ABS de 2 mm, les coins sont arrondis.

KEXF2-DRET 167 € HT

Le plateau est en multiplex de 16 mm stratifié double face, bords alésés.

KEXF2-RES 191 € HT

Le plateau est en stratifié compact HPL 12 mm planche, bords arrondis.

KEX FIXE professeur

BUREAU PROFESSEUR

L = 120cm P = 68cm H = 75cm

KEX-1F 135 € HT

Le dessus de table, le tiroir et le panneau avant sont faits de panneaux de mélamine de 18 mm avec bande de chant ABS de 2 mm, les coins sont arrondis.

KEX-1F-RES 243 € HT

Le plateau est en stratifié compact HPL 12 mm, le tiroir et le panneau avant sont faits de panneaux de mélamine de 18 mm avec bande de chant ABS de 2 mm, bords arrondis.

Options :

Bacs de rangement en PVC sur des rails anti chute.

Dimension : L312 x P427 x H75 mm (90 mm entre le fond du tiroir et le plateau)

Couleurs disponibles : Transparent, Bleu, Vert, Jaune ou Rouge Prix HT : 14 €/bac

Bacs en tôle d'acier, couleur époxy.

Dimensions : L450 x P330 x H90 mm

Couleurs : voir le nuancier époxy

Prix HT : 21 €/bac



Tables et chaises scolaires



KEX Fix

Chaise scolaire
Assise et dossier en multiplex
Empilable

REF	Prix HT
KEXSZ-F	59 €



KEX

Chaise professeur
Assise et dossier rembourrés
Empilable

REF	Prix HT
KEXSZ-K	72 €



Tables en primaire, secondaire et supérieur



Table de la classe

La structure se compose d'un cadre porteur soudé ou non soudé (voir spécificité de chaque table), constitué du piètement de profil ovale de 50/30 mm, rond de 38 ou 40 mm de diamètre ou rectangulaire 45/25 mm.

Épaisseur des tubes métalliques est de 1,5 ou 2 mm.

Les tablettes sont renforcées par un étançon posant sur un longeron reliant deux pieds ou par un cadre fixé sous la tablette. Couleur époxy selon nuancier proposé. Embouts en polyamide renforcé, insonorisant, non tâchant.

PLATEAUX

STANDARD

- mélaminé de 19 ou 22 mm d'épaisseur, plaqué d'une bande de chant ABS 2 mm ou PVC de 3 mm d'épaisseur.

- Coins arrondis ou droits.



STRAT

- aggloméré de 19 mm d'épaisseur, plaqué d'un stratifié décor de 0,8 mm d'épaisseur, et contrebalancé par un stratifié blanc de 0,8 mm

- Les chants sont alaisés hêtre massif verni de 1 cm d'épaisseur



MDF

mdf de 20 mm d'épaisseur recouvert du blanc mat antireflet, résistant à l'humidité et aux frottements;

Surmoulé par un chant en polyuréthane injecté de couleur noir, 2 mm d'épaisseur, inarrachable



Couleurs disponibles : envie d'autres couleurs? Consultez-nous.



hêtre clair



merisier



aulne



gris



blanc

Dimensions EN 1729

Section	H - chaise	H - table
P 1-2	38 cm	64 cm
P 3-4	43 cm	71 cm
P 5-6	46 cm	76 cm
T 7	52 cm	82 cm

Fixation des plateaux à la structure spécifique et propre à notre société.

Les inserts sont fraisés dans l'épaisseur du plateau et la fixation est réalisée par les vis métriques M6 x 16. Solidité accrue très fortement par rapport à la fixation traditionnelle-vis direct dans le plateau.

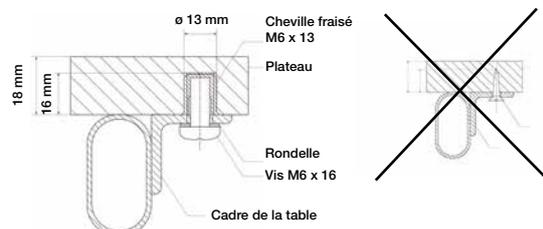

Tables et chaises scolaires

PROGRAMME TRADITION

Tables 1 place : Plateau 70/50 cm, hauteurs au choix – 64, 71 ou 76 cm



Table « LO »

- Piétement ovale 50/30 mm
- Épaisseur 1.5 mm
- Dégagement latéral
- Embouts/sabots en polyamide anti-bruits et non marquantes
- Plateau au choix :
Standard ou Stratifié
- Couleur piétement au choix
- Hauteur 64, 71 ou 76 cm



Table « LO »		Prix HT
Réf.	plateau	
4302700K	standard (sans casier)	70 €
4302700S	stratifié (sans casier)	98 €

Table « LO » casier MÉTAL		Prix HT
Réf.	plateau	
430270AK	standard	92 €
430270AS	stratifié	125 €

Couleurs époxy

Vert Mate VM	
Vert Frais VF	
Bleu Ciel BC	
Bleu Ultramarine BU	
Bleu Turquoise BT	
Gris Aluminium GA	
Noir NR	
Blanc Signal BS	
Gris Clair GR	
Jaune Zinc JZ	
Jaune Framboise JF	
Rose Violette RV	
Rouge Trafic RT	
Rouge Bordeaux RB	
Brun Chocolat BR	

Tables 2 places : Plateau 130/50 cm, hauteurs au choix – 64, 71 ou 76 cm



Table « LO »		Prix HT
Réf.	plateau	
4302720K	standard (sans casier)	83 €
4302720S	stratifié (sans casier)	116 €

Table « LO » casier MÉTAL		Prix HT
Réf.	plateau	
430272AK	standard	126 €
430272AS	stratifié	158 €



NF EN 1729-1-2

Tables et chaises scolaires

Option : Bacs de rangement sous le plateau



Bacs tôle acier		Prix HT
Réf.	Dimensions	
BAC1A	P32/L43/H9 cm	19 €
BAC2A	P32/L85/H9 cm	30 €

Mobilier réglable en hauteur

Même table que « LO » avec le système de réglage par deux vis par pied assurent la solidité de l'ensemble. Procédé de filetage « Flowdrill » ou « Filet coulé » qui consiste à allonger la profondeur du filet pour une meilleure fixation



Table « LOV »

- Piétement ovale 50/30 mm
- Épaisseur 1.5 mm
- Dégagement latéral
- embouts/sabots en polyamide anti-bruits et non marquantes
- plateau au choix :
Standard / Stratifié
- couleur piétement au choix
- hauteur 64 - 71 ou 76 cm



Table «LOV» 1 place sans casier		
Réf.	Plateau	Prix HT
4300440K	standard	81 €
4300440S	stratifié	109 €
Table «LOV» 1 place avec casier		
Réf.	Plateau	Prix HT
430044K	standard	103 €
430044S	stratifié	136 €
Table «LOV» 2 places sans casiers		
Réf.	Plateau	Prix HT
4300430K	standard	94 €
4300430S	stratifié	127 €
Table «LOV» 2 places avec casiers		
Réf.	Plateau	Prix HT
430043K	standard	137 €
430043S	stratifié	170 €



Crochets cartable de série



NF EN 1729-1-2

Tables et chaises scolaires

Sets : Tables « LO » avec chaises : versions économiques
Choisissez les tables avec les chaises selon vos besoins



Chaise BELLA
 Assise débordante
Réf. K3306

Chaise ADAM
 Assise et dossier encastrés
Réf. K3206

Chaises 4 pieds :

Piètement de profil rond de 25 mm de diamètre, de 1.5 mm d'épaisseur.

Assise et dossier en multiplex hêtre de 8 mm d'épaisseur. Empilable

Embouts entrants en polyamide noir, non tachant et insonorisant.

Chaises appui sur table :

Piètement de profil oval 38/20 mm, de 1.5 mm d'épaisseur.

Embouts protecteurs sous l'assise qui assurent la protection de la chaise et de la table lors de la suspension de la chaise.

Assise et dossier en multiplex hêtre de 8 mm d'épaisseur. Empilable

Embouts enveloppant en polyamide noir, non tachant et insonorisant.



Chaise JUNIOR
 Assise débordante
Réf. K0406



Chaise CHARLY
 Assise encadrée
Réf. K3106

Remise «Quantité»
 à partir de 20 PC. -5%
 à partir de 40 PC. -10%

Sets : Tables 1 place hauteur fixe avec ou sans bac métallique + 1 chaise 4 pieds



SET « LO » sans bac		Prix HT
Réf.	chaise	
1LOKSB1K3306	BELLA	94 €
1LOKSB1K3206	ADAM	98 €

SET « LO » avec bac métal		Prix HT
Réf.	chaise	
1LOKAB1K3306	BELLA	118 €
1LOKAB1K3206	ADAM	121 €

Tables et chaises scolaires

Couleurs époxy

Vert Mate VM	
Vert Frais VF	
Bleu Ciel BC	
Bleu Ultramarine BU	
Bleu Turquoise BT	
Gris Aluminium GA	
Noir NR	
Blanc Signal BS	
Gris Clair GR	
Jaune Zinc JZ	
Jaune Framboise JF	
Rose Violette RV	
Rouge Trafic RT	
Rouge Bordeaux RB	
Brun Chocolat BR	

Sets : Tables 1 place hauteur fixe avec ou sans bac métallique + 1 chaise appui



SET « LO » sans bac		Prix HT
Réf.	chaise	
1LOKSB1K0406	JUNIOR	106 €
1LOKSB1K3106	CHARLY	109 €

SET « LO » avec bac métal		Prix HT
Réf.	chaise	
1LOKAB1K0406	JUNIOR	127 €
1LOKAB1K3106	CHARLY	130 €

Sets : Tables 2 places hauteur fixe avec ou sans bac métallique + 2 chaises 4 pieds



SET « LO » sans bac		Prix HT
Réf.	chaise	
1LOKSB2K3306	BELLA	134 €
1LOKSB2K3206	ADAM	140 €

SET « LO » avec bac métal		Prix HT
Réf.	chaise	
1LOKAB2K3306	BELLA	175 €
1LOKAB2K3206	ADAM	181 €

Sets : Tables 2 places hauteur fixe avec ou sans bac métallique + 2 chaises 4 pieds



SET « LO » sans bac		Prix HT
Réf.	chaise	
1LOKSB2K0406	JUNIOR	153 €
1LOKSB2K3106	CHARLY	157 €

SET « LO » avec bac métal		Prix HT
Réf.	chaise	
1LOKAB2K0406	JUNIOR	193 €
1LOKAB2K3106	CHARLY	198 €

Sur notre site vous pouvez consulter aussi d'autres configurations des sets « Tables & Chaises »

Tables en primaire, secondaire et supérieur

Tables OSCAR-Bis

- Piétement tubulaire de 32 mm de diamètre pour les modèles fixes et 32/28 mm de diamètre pour les hauteurs variables
- épaisseur 1,5 mm
- Tables 4 pieds
- Embouts en polyamide résistant, anti-bruit et non tachants, avec 4 vérins de réglage
- plateau au choix : hêtre, aulne ou érable
- couleur piétement époxy au choix
- hauteur : 58, 64, 71 ou 76 cm



Table « OSCAR BIS »			Prix HT	
Réf.	dimensions	descriptif	STAND. (K)	STRAT (S)
S111506	1 place 70/50 cm	sans casier avec crochet	64 €	85 €
S211506	2 places 130/50 cm	sans casier avec crochets	76 €	1212€
S311506	3 places 180/50 cm	sans casier avec crochets	111 €	139 €

Couleurs époxy

Vert Mate VM	
Vert Frais VF	
Bleu Ciel BC	
Bleu Ultramarine BU	
Bleu Turquoise BT	
Gris Aluminium GA	
Noir NR	
Blanc Signal BS	
Gris Clair GR	
Jaune Zinc JZ	
Jaune Framboise JF	
Rose Violette RV	
Rouge Trafic RT	
Rouge Bordeaux RB	
Brun Chocolat BR	

Tables OSCAR-Bis V

- Piétement tubulaire de 32 mm de diamètre pour les modèles fixe et 32/28 mm de diamètre pour les hauteurs variables
- épaisseur 1,5 mm
- Tables 4 pieds
- Embouts en polyamide résistant, anti-bruits et non marquantes, avec 4 vérins de réglage
- plateau au choix : hêtre, aulne ou érable
- couleur piétement époxy au choix
- hauteur réglable : 64 – 71 ou 76 cm



Table « OSCAR BIS V »			Prix HT	
Réf.	dimensions	descriptif	STAND. (K)	STRAT (S)
S111646x	1 place 70/50 cm	sans casier avec crochet	75 €	96 €
S211646x	2 places 130/50 cm	sans casier avec crochets	90 €	129 €



NF EN 1729-1-2

Tables en primaire et secondaire

Table ROBUSTE R4

Structure à quatre pieds en tubes métalliques de 40 mm de diamètre et de 1,5 mm d'épaisseur.

Cadre sous le plateau de 40 x 20 mm x 1.5 mm d'épaisseur.

Le plateau est réalisé en aggloméré de grande densité (700Kg/m3) recouvert de stratifié de 9/10mm et contrebalancé pour une épaisseur totale de 20 mm.

Les chants alésés en hêtre massif appliqués sous stratifié, les angles du plateau sont arrondis.

La fixation du plateau est assurée par les vis spéciales panneaux agglomérés, cette fixation garantit une meilleure solidité de l'ensemble.

L'appui au sol est assuré par des patins anti-bruit en polyamide résistant et non tachant.

Livrée non montée. Il y a le plateau à fixer sur le cadre soudé. Option Montage : + 10% par table.

Hauteurs disponibles :

T4-64 cm, T5-71 cm, T6-76 cm, T7-82 cm



Table ROBUSTE R4			Prix HT	
Réf.	dimensions	descriptif	20 mm	30 mm
1143	1 place 70/50 cm	sans casier sans crochet	69 €	79 €
1144	2 places 130/50 cm	sans casier sans crochet	102 €	116 €

Table ROBUSTE RT

Structure à dégagement latéral en tubes métalliques de 40 mm de diamètre et de 1,8 mm d'épaisseur.

Traverse tubulaire de 40 mm x 1.5 mm d'épaisseur.

Pour la version de deux places il y a un renforcement/soutien du plateau par étauçon.

Le plateau est recouvert de stratifié de 9/10mm et contrebalancé pour **une épaisseur totale de 20 ou 30 mm.**

L'appui au sol est assuré par des patins anti-bruit en polyamide résistant et non tachant.

Montage facile : plateau à fixer sur le piétement soudé. Livré non monté.

Option montage : +10 % par table.

Hauteurs disponibles :

T4-64 cm, T5-71 cm, T6-76 cm, T7-82 cm



Table ROBUSTE RT			Prix HT	
Réf.	dimensions	descriptif	20 mm	30 mm
1558	1 place 70/50 cm	sans casier sans crochet	94 €	105 €
1560	2 places 130/50 cm	sans casier sans crochet	129 €	143 €

Options:

- Bacs de rangement en PVC : **10 €/p HT** (Réf. 1085)
- Bacs de rangement en tôle métallique : **22 €/p HT**
Dim. L45 x P25 x H12 cm (Réf 1083)
Couleurs: bleu, vert, rouge, jaune ou marron
- Crochets cartable en acier époxy : **5 €/p HT**
(Réf. 1090)

Couleurs de piétement métallique



Finitions plateau



NF EN 1729-1-2

Tables en primaire et secondaire

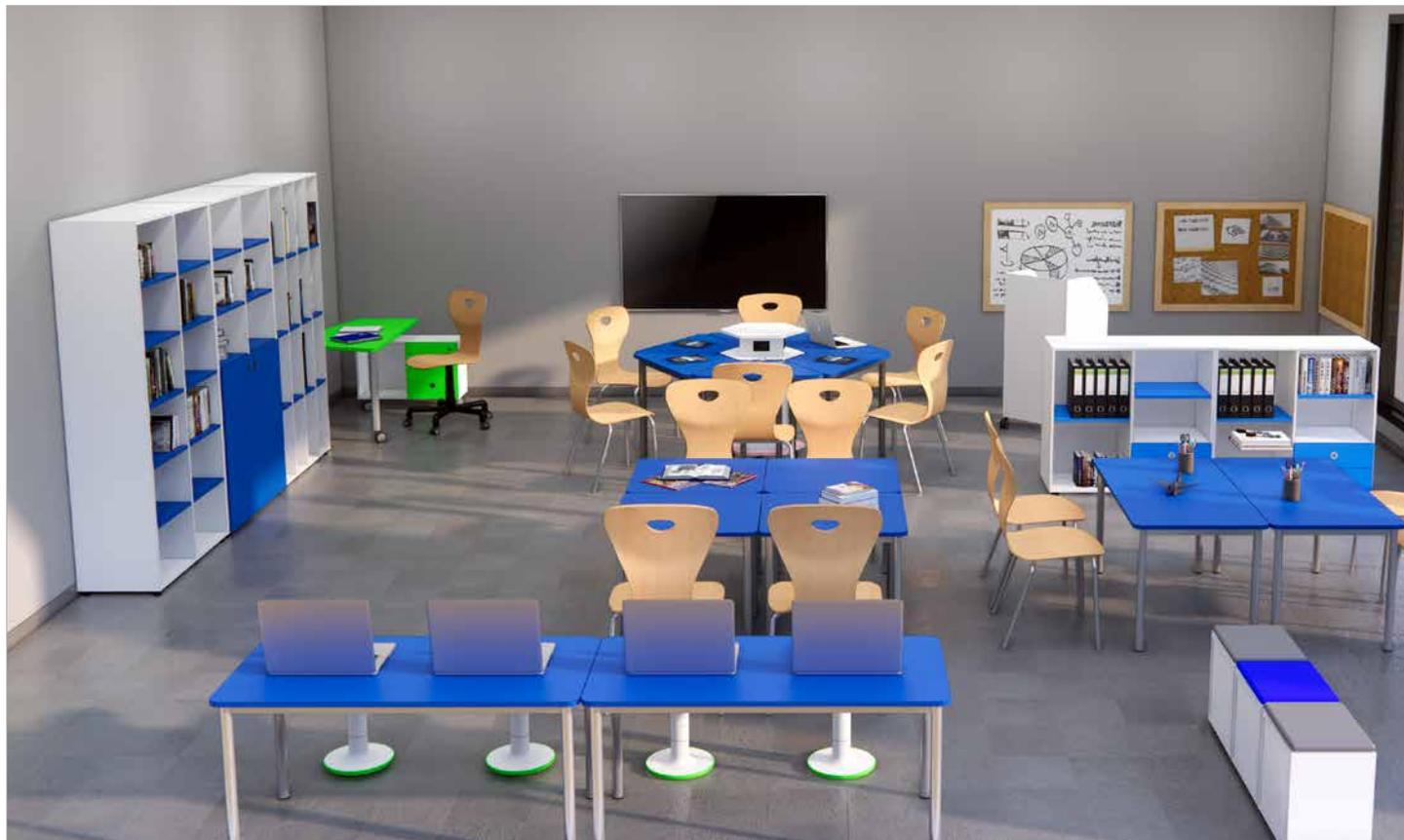

Table VAS

Plateaux selon modèle :

1/ plateaux stratifiés double face de 20 mm d'épaisseur, bords en hêtre massif de 7 mm d'épaisseur.

Couleurs : Hêtre ou Champagne

2/ plateaux en mélaminé de haute densité de 25 mm d'épaisseur.

Surfaces enduites de résine et renforcées pour une meilleure résistance,

Bords en ABS 2 mm, arrondis (radius 44 mm - R44) ou droit (radius 2 mm - R2).

(Les matières premières utilisées sont de haute qualité et certifiées Nordic Ecolabel).

- 7 couleurs du plateau : Hêtre, Blanc, Jaune, Orange, Lilas, Bleu ou VERT

- Pieds soudés de 40 mm de diamètre

- Pieds non soudés de 60 mm de diamètre., Pieds sont munis de vérins de réglage.

- Livré non monté (pieds à fixer au plateau)

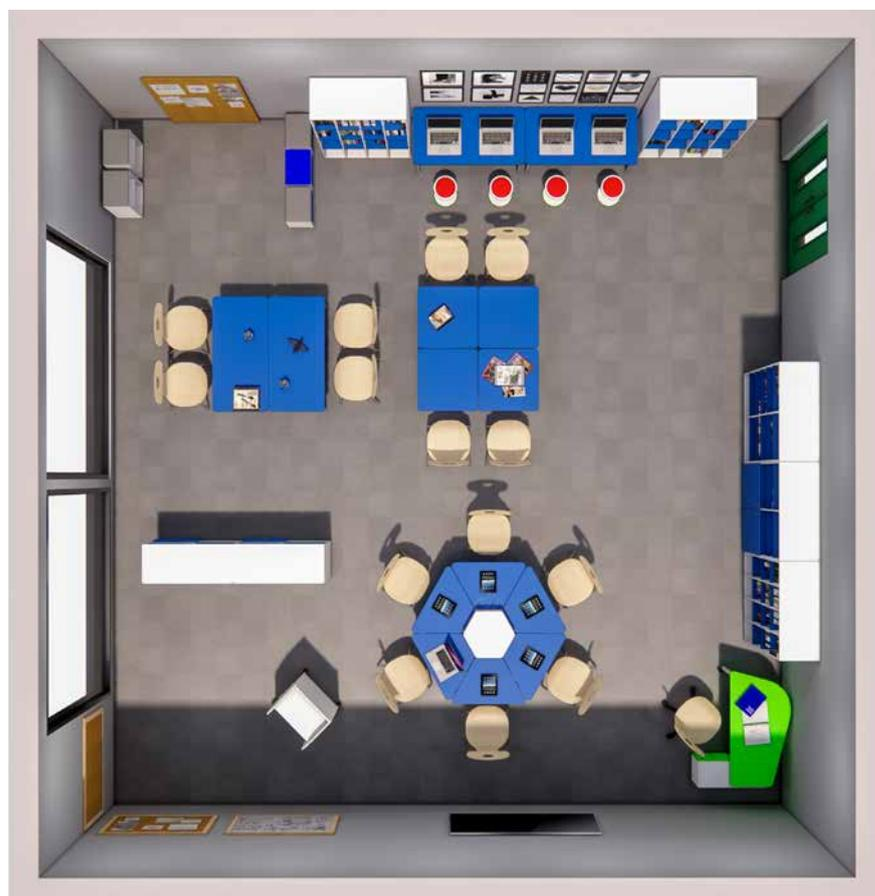

Tables certifiées UNI EN 1729 1-2

TYPE DE PLATEAUX



Plateau N°1 R44

Mélangé 25 mm
Bords ABS rayon 44 mm (arrondis)

Plateau N°1 R2

Mélangé 25 mm
Bords ABS rayon 2 mm (angle droit)

COULEUR PLATEAU N°2



Champagne

Hêtre

Plateau N°2

Plateau stratifié 20 mm Bords en hêtre massif
Disponible en option pour les modèles suivants :

Réf 1131	Réf 1133	Réf 1143	Réf 1145
Réf 1132	Réf 1136	Réf 1144	Réf 1710

COULEUR PLATEAUX N°1



TABLE CARRÉE



TABLE TRIANGLE

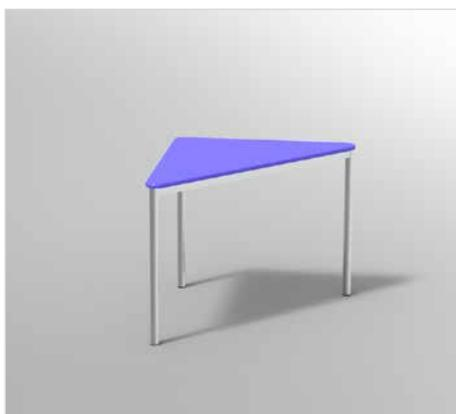

TABLE RECTANGLE



Pieds Ø 40 mm plateau (2)

Réf.	Dimensions	Prix HT
1131	65 x 65 cm	66 €
1132	70 x 70 cm	68 €
Pieds Ø 60 mm plateau (1) R2		
1710	80 x 80 cm	131 €
1711	100 x 100 cm	166 €
1712	130 x 130 cm	201 €

Pieds Ø 60 mm plateau (1) R44

Réf.	Dimensions	Prix HT
1775	80 x 80 cm	160 €
1776	90 x 90 cm	164 €
1777	100 x 100 cm	167 €

Pieds Ø 40 mm plateau (2)

Réf.	Dimensions	Prix HT
1143	70 x 50 cm	68 €
1144	130 x 50 cm	92 €
1136	130 x 65 cm	99 €
1133	140 x 70 cm	103 €

Pieds Ø 60 mm plateau (1) R2

1717	120 x 80 cm	147 €
1714	140 x 80 cm	154 €
1716	160 x 80 cm	183 €
1718	180 x 80 cm	186 €

Hauteurs disponibles :

30 | 43 | 46 | 53 | 59 | 64 | 71 | 76 | 82 cm

Hauteurs disponibles :

30 | 43 | 46 | 53 | 59 | 64 | 71 | 76 | 82 cm

Hauteurs disponibles :

30 | 43 | 46 | 53 | 59 | 64 | 71 | 76 | 82 cm

Tables certifiées UNI EN 1729 1-2



TABLE ARCO



Pieds Ø 60 mm plateau (1) R44

Réf.	Dimensions	Prix HT
1755	72 x 52 cm	208 €

TABLE IN



Pieds Ø 60 mm plateau (1) R44

Réf.	Dimensions	Prix HT
1750	Diam. 80 cm	181 €
1751	Diam. 90 cm	200 €

Couleurs piétement



Aluminium - RAL 9006



Rouge - RAL 3001

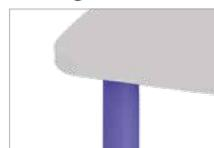

Bleu - RAL 5015



Vert - RAL 6024



Noir - RAL 9005



Hêtre massif

Hauteurs disponibles :

30 | 43 | 46 | 53 | 59 | 64 | 71 | 76 | 82 cm

Hauteurs disponibles :

30 | 43 | 46 | 53 | 59 | 64 | 71 | 76 | 82 cm

Tables certifiées UNI EN 1729 1-2

TYPE DE PLATEAUX



Plateau N°1 R44

Mélaminé 25 mm

Bords ABS rayon 44 mm (arrondis)

Plateau N°1 R2

Mélaminé 25 mm

Bords ABS rayon 2 mm (angle droit)

COULEUR PLATEAUX



TABLE TRAPÈZE



Pieds Ø 40 mm plateau (1) R44

Réf.	Dimensions	Prix HT
1741	85 x 53 cm	111 €
1766	100 x 56 cm	118 €

Pieds Ø 60 mm plateau (1) R44

1705	130 x 61 cm	183 €
1707	140 x 64 cm	179 €
1709	160 x 74 cm	208 €

Hauteurs disponibles :

30 | 43 | 46 | 53 | 59 | 64 | 71 | 76 | 82 cm

TABLE ARCO



Pieds Ø 60 mm plateau (1) R44

Réf.	Dimensions	Prix HT
1742	126 x 61 cm	153 €

Hauteurs disponibles :

30 | 43 | 46 | 53 | 59 | 64 | 71 | 76 | 82 cm

TABLE RONDE



Pieds Ø 60 mm plateau (1)

Réf.	Dimensions	Prix HT
1942	Diam. 100 cm	179 €
1939	Diam. 130 cm	215 €

Hauteurs disponibles :

30 | 43 | 46 | 53 | 59 | 64 | 71 | 76 | 82 cm

Tables certifiées UNI EN 1729 1-2

GRILLE METALLIQUE

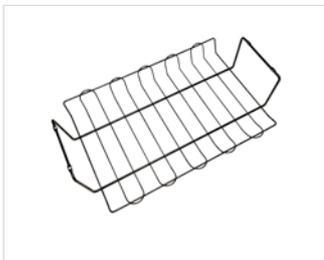

Réf. 1099 | 14 €

BAC METALLIQUE



Réf. 1082 | 14 €

BAC POLYPROPYLENE



Réf. 1085 | 18 €

TIROIR EN POLYPR.



Réf. 1089 | 27 €

TABLE DEMI-RONDE



Pieds Ø 60 mm plateau (1) R44

Réf.	Dimensions	Prix HT
1941	Diam. 100 cm	164 €
1937	Diam. 130 cm	175 €
1947	Diam. 177 cm	191 €

TABLE TETRA

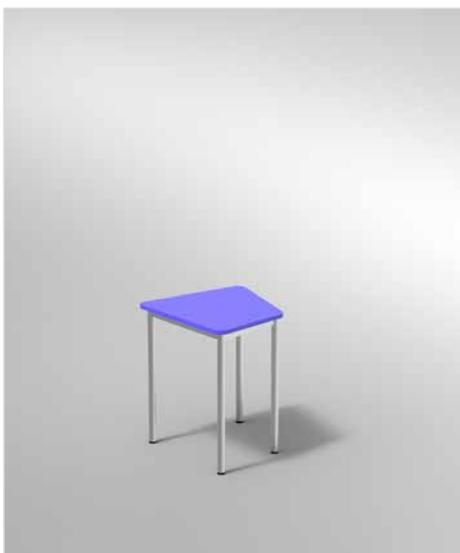

Pieds Ø 60 mm plateau (1) R44

Réf.	Dimensions	Prix HT
1770	76 x 67 cm	110 €

Couleurs piétement



Aluminium - RAL 9006



Rouge - RAL 3001



Bleu - RAL 5015



Vert - RAL 6024



Noir - RAL 9005



Hêtre massif

Hauteurs disponibles :

30 | 43 | 46 | 53 | 59 | 64 | 71 | 76 | 82 cm

Hauteurs disponibles :

30 | 43 | 46 | 53 | 59 | 64 | 71 | 76 | 82 cm

Chaises et autres assises pour Tables ROBUSTE



Réf. : 5190

Coque en multiplex hêtre
de 10 mm d'épaisseur
4 pieds de 25 mm de diamètre
Hauteur : 34/38/43 ou 46 cm
Prix HT : 103 €



Réf. : 5192

Coque en multiplex hêtre
de 10 mm d'épaisseur
Appui sur table
Hauteur : 34/38/43 ou 46 cm
Prix HT : 127 €



Réf. : 5193

Coque en multiplex hêtre
de 10 mm d'épaisseur
Vérin à gaz
Hauteur 43-56 cm
Prix HT : 140 €



Réf. : 5170

Coque en polypropylène renforcé
Pieds 25 mm de diamètre
Hauteur : 34/38/43 ou 46 cm
Prix HT : 73 €



Réf. : 5171

Coque en polypropylène renforcé
Appui sur table
Hauteur : 34/38/43 ou 46 cm
Prix HT : 103 €



Réf. : 5174

Coque en polypropylène renforcé
Vérin à gaz
Hauteur 43-56 cm
Prix HT : 130 €

Chaises et autres assises pour Tables ROBUSTE



Réf. : 5088

Assise et dossier en multiplex hêtre
Vérin à gaz
Hauteur 43-56 cm

Prix HT : 96 €



Réf. : 5045

Coque en polypropylène
Tablette amovible
Espace de rangement sous l'assise
Sur roulettes. Hauteur d'assise : 46 cm

Prix HT : 257 €



Réf. : 5030

Assise et dossier en multiplex hêtre de 7 mm d'épaisseur. Pieds 22 mm
Dossier préformé : porte sac à dos
Hauteur 34 et 38 cm - **29 € HT**
Hauteur 43 et 46 cm - **32 € HT**



Réf. : 5025

Assise et dossier en polypropylène.
Couleur : rouge, verte, jaune ou bleu
Pieds 25 mm de diamètre.
Hauteur : 34/38/43 ou 46 cm

Prix HT : 32 €



Réf. : 5044

Hauteur réglable de 31-53 cm
Diamètre de 30 cm

Prix HT : 155 €



Réf. : 10022SBL

Embouts antibruits, Lot de 4 pc.
22 et 25 mm diam. - **2.50 € HT**
28 mm diam. - **3 € HT**
40 mm diam. - **4€ HT**

Tables en primaire et secondaire

Table étudiant INDIVIDUELLE.

La **flexibilité** du mobilier permet de créer des ambiances évolutives et de stimuler des multiples dynamiques. Une salle **polyvalente** équipée de Table étudiant **IND** peut être utilisée dans toutes les déclinaisons selon vos besoins.

Descriptif technique :

Structure en **acier époxy gris clair**.

Pieds profil ovale 50/30 mm, équipés de **couvre-pieds total** en polyamide résistant et anti-dérapant.

Vérins de réglage.

Plateau attaché à la structure par des inserts métalliques et des vis métriques.

Panier de rangement en grille métallique chromé (hygiène, ordre)

Plateau en MDF couleur blanc, 20 mm d'épaisseur, bords en polyuréthane coulé noir (3 mm d'épaisseur), inarrachable. Anti-humidité.

Dépose-crayons/ustensiles intégré dans le plateau.

Bords du plateau (côté étudiant) sont biseautés pour plus d'ergonomie.

Dimensions du plateau : 75 x 50 cm

3 Hauteurs de la table : 64, 71 et 77 cm

Répond aux normes UNE EN 1729-1: 07/ UNE EN 1729-2: 07.

Livrée non montée avec notice de montage.



Dépose crayons



Bords biseautés



Vérins de réglage



Résistance à l'humidité

Table « IND »			Prix HT
Réf.	dimensions	descriptif	STRAT
620IND	1 place 75/50 cm	sans casier avec crochet	65 €



Chaises en primaire, secondaire et supérieur



Coussinets de protection des tables sous l'assise.

Embout entrants

- embouts blancs avec feutre
- embout noir avec feutre
- embout caoutchouc

Suppl. 4 €/chaise

CHAISES

Structure en acier époxy, tube ronds 22, 25, 28 ou 32 mm, ovales 38/20 mm. Renforcement sous l'assise.

Assise et dossier en multiplis hêtre de 8 mm d'épaisseur, traités par un vernis non toxique sans solvant.

Fixation à la structure effectuée par rivet en acier de \varnothing 5 mm.

Galbage ergonomique accentue le design ainsi que le confort.

Les sabots ou embouts en polyamide renforcé protègent la chaise ainsi que le revêtement du sol, empêchant la chaise de glisser et l'insonorisant en même temps.

Modèles :

- Appui sur table avec protection en PVC sous l'assise.
- Embouts type sabots peuvent être équipés de feutre pour les insonoriser encore plus. Embouts des dossiers sont soudés anti vandalisme (selon les modèles)
- Quatre pieds sont équipés d'embouts entrants et peuvent être équipés de double embouts enveloppants en caoutchouc blanc insonorisant.
- Elles sont toutes empilables

Bien choisir la taille de chaises et des tables

Dimensions EN 1729

Section	H - chaise	H - table
P 1-2	38 cm	64 cm
P 3-4	43 cm	71 cm
P 5-6	46 cm	76 cm
T 7	52 cm	82 cm

Chaise « M »

- Empilables
- Piétement ovale 38/20 mm
- Épaisseur 1,5 mm
- Assise et dossier en multiplis hêtre 8 mm, vernis 3 couches
- Hauteur d'assise T3 - T6



REF	Prix HT
430022	52 €
option : stratifié HPL	+ 17 €

Couleurs époxy

Vert Mate VM	
Vert Frais VF	
Bleu Ciel BC	
Bleu Ultramarine BU	
Bleu Turquoise BT	
Gris Aluminium GA	
Noir NR	
Blanc Signal BS	
Gris Clair GR	
Jaune Zinc JZ	
Jaune Framboise JF	
Rose Violette RV	
Rouge Trafic RT	
Rouge Bordeaux RB	
Brun Chocolat BR	

Chaise « CLASSIC »

- Empilables
- Piétement rond 22 mm
- Épaisseur 2 mm
- Assise et dossier en multiplis hêtre 8 mm, vernis 3 couches
- Hauteur d'assise T3 - T6



REF	Prix HT
430001	40 €

Chaises en primaire, secondaire et supérieur



Bella		Profil Rond Ø 25 mm
Réf.	Taille	Prix HT
K3301-6	1-6	34 €



Oscar		Profil Rond Ø 20 mm
Réf.	Taille	Prix HT
K020-7	0-7	32 €



Adam		Profil Rond Ø 25 mm
Réf.	Taille	Prix HT
K3202-6	2-6	38 €



Paup		Profil Rond Ø 25 mm
Réf.	Taille	Prix HT
K1301-6	1-6	35 €



Junior		Profil Ovale 38x20 mm
Réf.	Taille	Prix HT
K0402-6	2-6	44 €



Charly		Profil Ovale 38x20 mm
Réf.	Taille	Prix HT
K3102-7	2-7	4 €

Couleurs époxy

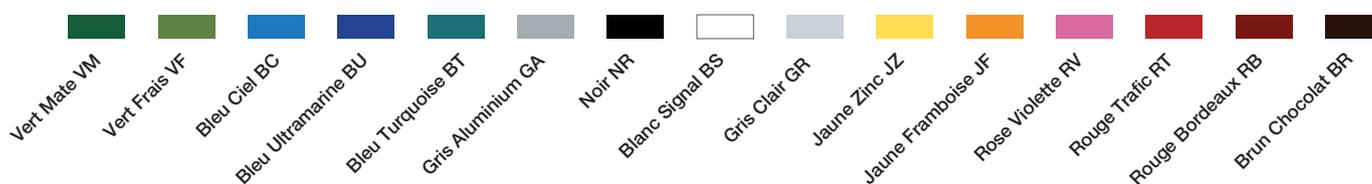

Chaises en primaire, secondaire et supérieur



Jas	Profil Ovale 38x20 mm	
Réf.	Taille	Prix HT
K0903-7	3-7	45 €



Ada	Profil Rond Ø 25 mm	
Réf.	Taille	Prix HT
K1202-7	2-7	44 €



Max	Profil Ovale 38x20 mm	
Réf.	Taille	Prix HT
K2602-7	2-7	44 €

Mobilier réglable en hauteur



MV	Profil Ovale 38x20 & 35x15 mm	
Réf.	Taille	Prix HT
430037A	2-7	71 €



HR	Profil Ovale 38x20 & 35x15 mm	
Réf.	Taille	Prix HT
K1604-6	4-6	51 €



JTR	Profil Ovale 38x20 & 35x15 mm	
Réf.	Taille	Prix HT
K0154-6	2-7	51 €



Couleurs époxy

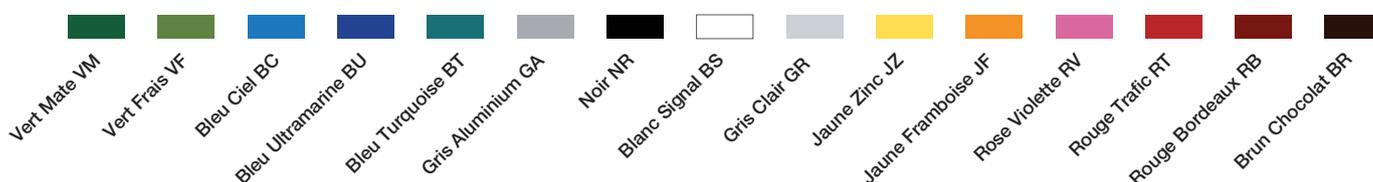

Chaises en primaire, secondaire et supérieur



Chaises Polypr'Hon

En polypropylène, hautement résistante, teintée dans la masse.
 Durable, empilable, légère, facile à nettoyer, insonorisée, anti basculement.
 Garantie 10 ans.
 Recyclable.
 Intérieur, extérieur.
 Certificats disponibles sur demande.
 Délai de livraison : 3 semaines.
 Quantité minimum vendue : 10 pièces de la même taille.
 Tailles 4 - 6 (167T4 – 38 cm, 167T5 – 43cm, 167T6 – 46 cm)



Chaises Polypr'Hon		Prix HT
167T4	38 cm	33 €
167T5	43 cm	38 €
167T6	46 cm	41 €

Couleurs disponibles : Blue navy, Green mint, Gray.
UNE-EN 1729-2:2012 + A1: 2016

Chaises TINA

Piètement en acier époxy, diamètre 22 mm, 2 mm d'épaisseur de couleur gris clair.
 Embouts en polyamide biseautés pour mieux s'adapter au sol, insonorisant et non tâchant.
 Coque en polypropylène de couleur. Ergonomie et facilité d'entretien.
 Teintée dans la masse.
 Prise de main pour une manipulation facile. Empilables.
 Modèle : 4 pieds
 Tailles : 2 – 6 (30, 35, 38, 43, 46 cm)



Tina 4 pieds			
Réf.	Descr.	Taille	Prix HT
460202-2	4 pieds	2-6	38 €

Tina Luge

Format du piètement facilite le rangement et nettoyage sous les tables.
 Protections sous l'assise pour ne pas abîmer les tables lors de la suspension.



Tina Luge			
Réf.	Descr.	Taille	Prix HT
460202-3	Appui sur table	6	52 €

Couleurs TINA

- Limette P389U 
- Jaune P102U 
- Orange P123U 
- Bleu clair P2905U 
- Bleu P2906U 
- Noir NERO 
- Gris C22 
- Rouge C15 
- Vert C59 

Chaises en primaire, secondaire et supérieur



Chaises Coque en polypropylène

Dossier courbé, ergonomique

Pieds acier époxy gris aluminium, 22 mm de diamètre, embouts entrant en polyamide résistant, non tâchant et insonorisant.

3 Tailles disponibles : 4 – 5 – 6

T4 hauteur assise 378 mm, hauteur 707 mm. Poids: 4 kg

T5 hauteur assise 431 mm, hauteur 815 mm. Poids: 5 kg

T6 hauteur assise 461 mm, hauteur 845 mm. Poids: 5 kg

Quantité minimum vendue : 8 pièces de la même taille

Couleurs : blanc, rouge terre, jaune dahlia,

vert mint, bleu navy ou noir

Empilables



Polyprohon			
Réf.	Descr.	Taille	Prix HT
A 1028	4 pieds	T4,5,6	42 €

Rooul			
Réf.	Descr.	Taille	Prix HT
B1029	Sur roulettes	T4,5,6	55 €

Appui			
Réf.	Descr.	Taille	Prix HT
C 1027	Appui sur table	T6	61 €

Chaises en primaire, secondaire et supérieur



Chaises ROOL A, AD, AH

Coque assise dossier courbé en polypropylène, couleurs : blanc, rouge terre, jaune dahlia, vert mint, bleu navy ou noir.

Excellent confort.

Piètement en nylon noir, 5 branches, roulettes double galets très résistants.

Grande mobilité et multifonction.

Vérin à gaz.

Livrées non montées

1035 ROOL A – dossier classic, hauteur réglable 40-51 cm

1039 ROOL AD – grand dossier, hauteur réglable 40-51 cm

1030 ROOL AH – repose pieds, hauteur réglable 50-70 cm, poids 7.56 kg



Roal AH

Réf.	Descr.	Taille	Prix HT
1030	Repose pieds	50-70 cm	91 €



Roal A

Réf.	Descr.	Taille	Prix HT
1035	dossier classic	40-51 cm	63 €



Roal AD

Réf.	Descr.	Taille	Prix HT
1039	Dossier haut	40-51 cm	72 €

Chaises en primaire, secondaire et supérieur



La polyvalence des espaces est la clé pour améliorer l'autonomie des élèves. Ces ambiances stimulent les sens, l'expérimentation et la créativité, suscitent l'apprentissage actif, participatif, collaboratif et dynamique. Connectivité et espaces ouverts sont les fondamentaux de la nouvelle transversalité spatiale.



Fauteuil/Table Roal

Structure monocoque en polypropylène couleurs diverses.

Coloris de monocoque: blanc, rouge terre, vert mint, bleu navy ou noir.

Socle de rangement en polypro sur roulettes double galets .

Connexion centrale de rotation avec support tablette.

Tablette écriteure 574 x 329 mm ép. 20 mm en MDF avec bords en polyuréthane coulé (pivotante 360°). Support gobelet. Relevable (90°) et blocable à l'horizontale.

Convient parfaitement pour gauchers ou droitiers.

Piètement en polyamide, couleur gris. Plateau de base dimension moyenne 520 x 380 mm, avec espace de rangement d'environ 45 litres.

Roulettes (6) doubles galets, en polyamide, diamètre 50 mm.

Poids: 7.56 kg

Livré démonté



REF	Prix HT
1036	205 €

Chaises en primaire, secondaire et supérieur



College

College est une nouvelle proposition, pour le secteur scolaire et de collectivité (réunions, séminaires conférences ...).

Ergonomique et extrêmement confortable. Adaptable, fonctionnelle et fine.

La coque est disponible en six couleurs vives : ORANGE P150U, BLEU RAL 5014, ROUGE 527, GRIS CHAUD 6C, JAUNE CITRON RAL 1012, VERT P556C.

College, avec son panier de rangement distinctif, sa base à 4 arceaux, 6 roulettes solides et sa tablette écriteire entièrement pivotante (rainure dépose-stylo).

Hauteur totale : 86.5 cm

Profondeur/largeur : 64 cm

Hauteur assise : 45 cm

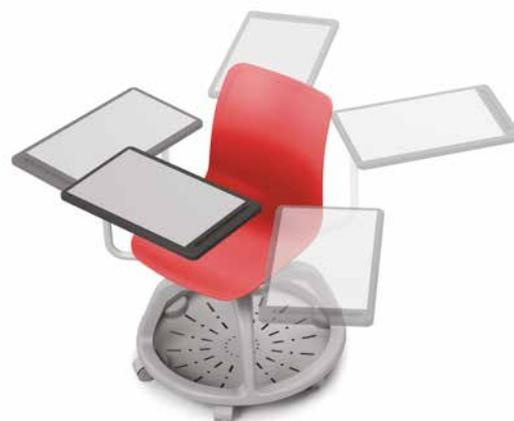

REF	Prix HT
COLLEGE	272 €

Chaises en primaire, secondaire et supérieur



Table Portable ZTOOL

Cet outil / Table COOL permet que chaque coin/endroit de l'établissement devienne COOL pour l'apprentissage, pause, discussion, récré... chacun l'adopte pour son besoin du moment.

Nouvelle invention qui permet de travailler d'une façon confortable, avec tablette ou cahier, au sol, sur une chaise, un sofa etc...

Idéal pour maximiser le travail coopératif ou individuel et les classes d'intelligences multiples.

Et vous, comment l'utiliserez-vous ?

Descriptif technique:

Monobloc en polypropylène.

Dimensions : L/H/P : 31,2 x 24,1 x 36 cm.

Poids: 1,6 kg.

Usage tant à l'intérieur qu'à l'extérieur.

Commande minimum : 10 pièces de couleurs diverses

3 coloris possibles : jaune dahlia, gris clair ou vert mint



REF	Prix HT
1020	31 €

Possibilité d'acquérir le chariot

ZTOOL TROLEY

(capacité 40 ZTOOL)

REF	Prix HT
1037	280 €

Tables spécifiques

Tables « PACK R »

Tables avec chaises attenantes.

Hauteur d'utilisation : T4, T5 et T6 norme européenne NF EN 1729. Casier(s) métal époxy gris fixé(s) sous le plateau. Crochet(s) porte cartable époxy gris.

Fixation sous plateau avec 2 vis.

Piètement en tube Ø 35 ép.: 1.5 mm; Ø 25 ép.: 1,2 mm; 50/20 ép.: 1.2 mm et renfort Ø 18 ép.: 1.5 mm. revêtu époxy.

Assise appliquée 8 mm avec cuvette et dossier encastré de 7 mm en multiplis hêtre; rivetés, finition Blueprotech.

Profondeur de l'ensemble : 775 mm.

Plateau(x):

Plateau ép. 19 mm mélaminé chant ABS de 2 mm (PV).

Plateau ép.: 21 mm stratifié 8/10e et contrebalancé chant polyuréthane (PU).

Plateau ép.: 21 mm stratifié 8/10e et contrebalancé chant alaise bois (CD).

Classement au feu:

Le pouvoir calorifique supérieur (PCS) du produit est de: 232 (MJ/kg) Structure tube acier revêtu époxy. - M1. Panneaux dérivés du bois ép.: > 18 mm - M3. Assise et dossier hêtre - M4. Composants plastiques - M4.

Livré monté



Plateau ép. 19 mm mélaminé chant ABS de 2 mm (PV)

Modèle	TAILLE	Réf.	PRIX HT
70 x 50 cm	T4	S317664PVEP	301,00 €
	T5	S317665PVEP	301,00 €
	T6	S317666PVEP	301,00 €
130 x 50 cm	T4	S317564PVEP	433,00 €
	T5	S317565PVEP	433,00 €
	T6	S317566PVEP	433,00 €

Plateau ép.: 21 mm stratifié 8/10e et contrebalancé chant alaise bois (CD).

Modèle	TAILLE	Réf.	PRIX HT
70 x 50 cm	T4	S317664CDEP	301,00 €
	T5	S317665CDEP	301,00 €
	T6	S317666CDEP	301,00 €
130 x 50 cm	T4	S317564CDEP	458,00 €
	T5	S317565CDEP	458,00 €
	T6	S317566CDEP	458,00 €

Plateau ép.: 21 mm stratifié 8/10e et contrebalancé chant polyuréthane (PU).

Modèle	TAILLE	Réf.	PRIX HT
70 x 50 cm	T4	S317664PUEP	314,00 €
	T5	S317665PUEP	314,00 €
	T6	S317666PUEP	314,00 €
130 x 50 cm	T4	S317564PUEP	470,00 €
	T5	S317565PUEP	470,00 €
	T6	S317566PUEP	470,00 €

Tables spécifiques

Table « TAURUS »

- Hauteur fixe ou variable
- Piétement à dégagement latéral de profil ovale 50/30 mm et 40/30 mm
- 1,5 mm d'épaisseur
- Embouts/sabots longs (recouvrant) en polyamide avec vérins de réglage
- Plateau mobile : il se soulève à l'aide d'un vérin à gaz
- Plateau stratifié avec bord hêtre massif
- Dépose crayons fraisé dans la partie fixe
- Bac de rangement sous la totalité du plateau
- Couleur piétement au choix
- Hauteur : 58, 64, 71 ou 76 cm



Couleurs époxy

Vert Mate VM	
Vert Frais VF	
Bleu Ciel BC	
Bleu Ultramarine BU	
Bleu Turquoise BT	
Gris Aluminium GA	
Noir NR	
Blanc Signal BS	
Gris Clair GR	
Jaune Zinc JZ	
Jaune Framboise JF	
Rose Violette RV	
Rouge Trafic RT	
Rouge Bordeaux RB	
Brun Chocolat BR	

Table « TAURUS »			Prix HT
Réf.	Dimensions	Descriptif	STRAT (S)
430268C	1 place 75/50 cm	Hauteur variable 3,4,5,6	259 €
430266C	1 place 75/50 cm	Hauteur fixe	246 €
430264C	2 places 130/50 cm	Hauteur variable 3,4,5,6	423 €
430262C	2 places 130/50 cm	Hauteur fixe	384 €

Table « PACK »

- Table et chaises font un ensemble,
- Piétement quatre pieds de profil rond ø 38 mm de 1,5 mm d'épaisseur
- Embouts entrant en polyamide avec vérins de réglage
- Bac de rangement sous la totalité du plateau
- Couleur piétement au choix
- Hauteur au choix : 59 - 64 - 71 ou 76 cm



Table « PACK »			Prix HT		
Réf.	dimensions	descriptif	STAND. (K)	PUR (P)	STRAT (S)
430089D/G	1 place 70/50 cm	avec casier et crochet	248 €	269 €	280 €
430090	2 places 130/50 cm	avec casiers et crochets	434 €	463 €	475 €

Pour modèles une place : choisir l'entrée D (droite) ou G (gauche) en position derrière la chaise



NF EN 1729-1-2

Tables spécifiques

Les tables avec plateau incliné font partie des outils facilitateurs, aident au meilleur décodage de l'image et facilitent le passage du plan vertical du tableau au plan horizontal de la table.

Ce mobilier est fortement recommandé pour les enfants ayant des troubles neurovisuels, une dyspraxie visio-spatiale, dyslexie, etc.

Table « ERGONOM » hauteur et inclinaison réglables

Table réglable en hauteur avec plateau inclinable jusqu'à 20°.

Une partie fixe : dépose crayons.

En actionnant deux manivelles, vous réglez l'inclinaison de la tablette ainsi que la hauteur de la table en positions 3 – 6 (59 – 76 cm) ou 4 – 7 (64 – 82 cm), selon le modèle que vous choisissez.

Structure métallique en profils rectangulaires et ovales. Finition couleur époxy au choix.

Plateau en mélaminé LTD de 25 mm d'épaisseur 75 x 65 cm avec arrêt en hêtre massif intégré en bas de la tablette pour empêcher le glissement du matériel utilisé.

Panier de rangement, protections des « pieds » en polyamide pourvus de vérins de réglage.

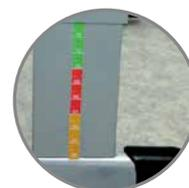

Cette table peut être adaptée aux PMR
Consultez-nous

Table « ERGONOM »		Prix HT
Réf.	Descriptif	
2363-3	(hauteurs 3-6)	524 €
2363-4	(hauteurs 4-7)	524 €



Table ERGOFLEX

Table réglable en hauteur avec plateau inclinable jusqu'à 16° (dix positions).

Une partie fixe: dépose crayons.

Grâce aux double vis par pied vous réglez la hauteur de la table en position 3 – 6 (59 – 76 cm) ou 4 – 7 (64 – 82 cm) selon le modèle que vous choisissez.

Structure métallique en profils ovales. Finition couleur époxy au choix.

Plateau en mélaminé LTD de 25 mm d'épaisseur 75 x 65 cm avec arrêt en hêtre massif intégré en bas de la tablette pour empêcher le glissement du matériel utilisé.

Panier de rangement, protections des tubes « pieds » en polyamide pourvus de vérins de réglage.

Table « ERGOFLEX »		Prix HT
Réf.	Descriptif	
2303-3	(hauteurs 3-5)	305 €
2303-4	(hauteurs 4-6)	305 €
2303-5	(hauteurs 5-7)	305 €



Table ERGOSPACE

Table réglable en hauteur avec plateau inclinable jusqu'à 30°.

Double pieds équipés de "bagues réglage" vous choisissez la hauteur de la table en positions 3 – 6 (59 – 76 cm) ou 4 – 7 (64 – 82 cm) selon le modèle qui vous convient.

Structure métallique en profil rond 28 à 32 mm de diamètre. Finition couleur époxy au choix.

Plateau en mélaminé LTD de 22 mm d'épaisseur. Dimensions : 75 x 50 cm.

Arrêt en hêtre massif intégré en bas de la tablette pour empêcher le glissement du matériel utilisé.

Panier de rangement en galvanisé, protections des tubes « pieds » en polyamide pourvus de vérins de réglage.

Table « ERGOSPACE »		Prix HT
Réf.	Descriptif	
2023-3	(hauteurs 3-5)	227 €
2023-5	(hauteurs 5-7)	227 €

Bureaux Professeurs



NF EN 1729-1-2

vastarredo

Structure portante en tubulaire métallique, du diam. 40 x 1.8 mm d'épaisseur, traverses 40x20x1,5 mm.

Pièces métalliques couleur époxy : Aluminium, Rouge, Bleu, Vert ou Noir.

Plateau réalisé en aggloméré de très grande densité recouvert de stratifié de 9/10 mm, avec finition opaque anti rayures.

Épaisseur totale du plateau est de 20 mm.

Couleur plateaux : Hêtre clair ou Ivoire

Frontalement, sur toute la longueur est fixé un voile de courtoisie.

Serrure type Yale sur le tiroir supérieur.

Des embouts entrants, inarrachables en matériel plastique expressément conçus pour atténuer le bruit en cas de déplacements.

Livré monté.



Réf.	Descriptif	Prix HT
2106	1400 x 700 x H760 mm	298 €



Réf.	Descriptif	Prix HT
2102	1600 x 800 x H760 mm	457 €



Réf.	Descriptif	Prix HT
2144	1400 x 800 x H760 mm	353 €
Plateau 30 mm épaisseur		

Bureau métallique

- Structure en acier couleur gris clair,
- Pieds 30/30 mm avec vérins de réglage,
- Tablette en mélaminé 25 mm d'épaisseur, bords en pvc 2 mm
- Caissons avec plumier et deux ou trois tiroirs, serrure centrale
- Hauteur 75 cm
- Livré non monté



	Prix HT
ODK148DKP21 140/80 cm caisson 2 tiroirs	278 €
ODK148DKP31 140/80 cm caisson 3 tiroirs	278 €
ODK168DKP21 160/80 cm caisson 2 tiroirs	278 €
ODK168DKP31 160/80 cm caisson 3 tiroirs	343 €
ODK168DKP51 160/80 cm caisson 2 & 3 tiroirs	576 €

Options

Voile de fond

Latérale SIP080 (pour longueur 140 cm) = 61 €

Frontale 1 caisson FRPO1401B (pour longueur 160 cm) = 90 €

1 caisson FRPO1601B = 98 €

2 caissons FRPO1602B = 61 €

Bureaux professeurs « LUX »

- Structure en acier couleur au choix, (Voir nuancier page suivante)
- Pieds 38/20 mm avec embouts en polyamide non tâchant
- Tablette 130/65 cm en mélaminé 19 mm d'épaisseur, bords en pvc résistant 2 mm d'épaisseur
- Tiroirs ou caisson/porte avec serrure
- Hauteur 75 cm
- Livré monté



	Prix HT
1 tiroir	196 €
430036	



	Prix HT
2 tiroirs	220 €
430316	



	Prix HT
avec armoirette	220 €
430317	

- Plateau en mélaminé hêtre 25 mm d'épaisseur
- Bloc avec 2 tiroirs avec serrure centrale et 1 armoirette fermant à clé
- Piètement tube couleur époxy au choix
- Embouts avec vérins
- Dim. 140 x 70 x H75 cm



Réf.	Dimensions	Descriptif	Prix HT
9181	140 x 70 x H75	Tiroirs avec serrure et armoirette	427 €

- Plateau en mélaminé hêtre 22 mm d'épaisseur ou en stratifié (suppl. 15 € tvac),
- fermé de trois côtés par des panneaux en mélaminé couleur hêtre
- Caisson 3 tiroirs avec serrure centrale, à gauche ou à droite
- Piètement tube couleur époxy au choix.
- Embouts avec vérins



Réf.	Dimensions	Descriptif	Prix HT
9218	140 x 70 x H76	Tiroirs avec serrure et armoirette	387 €
92188	160 x 80 x H76	Tiroirs avec serrure et armoirette	403 €



Bureau «OSCAR BIS»			Prix HT
Réf.	Dimensions	Descriptif	
S211560	Plateau 22 mm 130 x 60 x H76 cm	Profil rond 40 mm Serrure	172 €

Couleurs époxy

Vert Mate VM	
Vert Frais VF	
Bleu Ciel BC	
Bleu Ultramarine BU	
Bleu Turquoise BT	
Gris Aluminium GA	
Noir NR	
Blanc Signal BS	
Gris Clair GR	
Jaune Zinc JZ	
Jaune Framboise JF	
Rose Violette RV	
Rouge Trafic RT	
Rouge Bordeaux RB	
Brun Chocolat BR	



Bureau «JT»			Prix HT
Réf.	Dimensions	Descriptif	
S210160	Plateau 22 mm 130 x 60 x H76 cm	Profil ovale 50 x 30 mm Serrure	187 €



	Prix HT
430123	51 €

Chaise de Professeur

- Assise et dossier en multiplex hêtre de 8 mm d'épaisseur, encastres, traités par un vernis non toxique.
- Piètement 25 mm, embouts en caoutchouc insonorisant non tâchant 2 poutrelles de renfort sous l'assise.
- Accoudoirs garnis du bois massif couleur hêtre.
- Hauteur accoudoirs 720 mm.
- Dim. 550/545/H825 mm.
- Hauteur d'assise : 46 cm.

Tables informatiques



NF EN 1729-1-2

Tables « INFO-BEST »

- Tablette en mélaminé 25 mm, bord ABS 2 mm, 100 x 60 cm pour 1 poste, 180 x 60 cm pour 2 postes.
- Structure acier profil rond 32 mm couleur époxy au choix.
- Tablette clavier amovible.
- Console pour le PC fixe ou (voir options)
- Goulotte métallique pour les câbles sous toute la longueur
- Passage des câbles intégré dans la tablette
- Hauteurs de la table possible 76 cm
- Livré monté



	Prix HT
2440-5	287 €

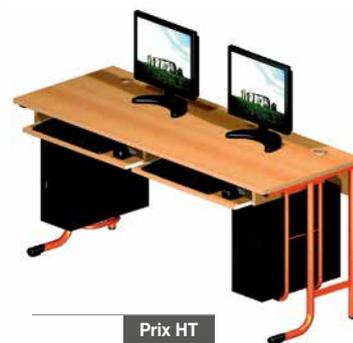

	Prix HT
2450-4	415 €



Options	Prix HT
SUC2437 Support UC réglable en H et L	96 €

« INFOMOB »

- Tablette en mélaminé 100 x 60 cm pour 1 poste 180 x 60 pour 2 postes, bord ABS 2 mm
- Structure acier profil ovale 50 x 30 mm, pied 55 x 35 mm couleur époxy au choix.
- Tablette clavier amovible.
- Console pour le PC fixe ou (voir options).
- Goulotte métallique pour les câbles sous toute la longueur
- Passage des câbles intégré dans la tablette.
- Hauteurs de la table possibles 64, 70, 76 cm
- Livré monté



	Prix HT
3705-4	455 €



	Prix HT
3704-4	310 €

Options	Prix HT
SUC2437 Support UC réglable en H et L	98 €
R2437 Roulettes dont 2 freinées	56 €



« BASIC »

- Tablette en mélaminé 100 x 75 cm pour 1 poste et 160 x 75 cm 2 postes, bord ABS 2 mm.
- Structure acier profil carré 35/35 mm, couleur époxy au choix.
- Console pour le PC fixe treillis en acier en option
- Goulotte métallique pour les câbles sous toute la longueur.
- Passage des câbles intégré dans la tablette.
- Hauteurs de la table possibles 64, 70, 76 cm.
- Livré monté

Option : Support PC en treillis



		Prix HT
430124A	100 x 75 cm	206 €
430124	160 x 75 cm	314 €
620111	Support PC en treillis	25 €

Tables modulaires



Les espaces innovants s'ouvrent aux nouvelles perspectives d'enseignement.



Tables modulaires



La **flexibilité** du mobilier permet de créer des ambiances évolutives et de stimuler des multiples dynamiques.
Une salle polyvalente équipée de **tables modulaires** peut être utilisée dans toutes les déclinaisons selon vos besoins.
En quelques minutes, la configuration de votre salle change suivant la dynamique du groupe ...



Pieds réglables



Vérins de mise à niveau



Plateaux anti humidité



Bords en polyuréthane coulé

Descriptif technique

Structure en **acier époxy gris aluminium**.

Pieds de diamètre de 35 mm, réglables en 3 hauteurs :
T4 – 64 cm, T5 – 71 cm et T6 – 77 cm.

Plateau en MDF couleur blanc mat, 20 mm d'épaisseur, anti reflets, bords en polyuréthane coulé noir (2 mm d'épaisseur), inarrachable. Résiste à l'humidité.

Plateau attaché à la structure par des inserts métalliques et des vis métriques.

Livrées non montées (plateaux à fixer à la structure)



EXA1 et EXA2 sont rabatables

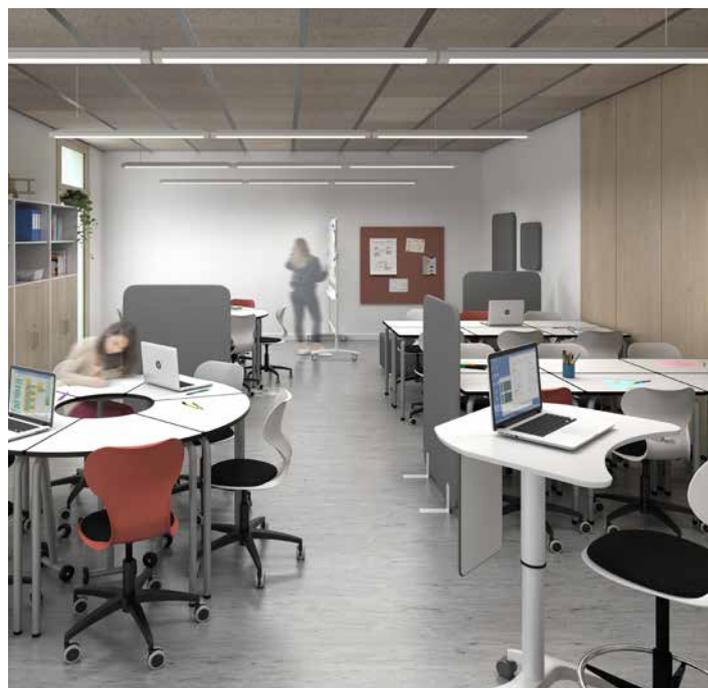

Tables modulaires



CARRE		Prix HT
2341	68 x 50 cm	108 €



TRIA		Prix HT
2329	68 x 68 cm	95 €



EXA1		Prix HT
2336	72 x 50 cm	95 €



EXA2		Prix HT
2335	83 x 50 cm	102 €



DEMI		Prix HT
2345	diam.130 x 73 cm	151 €

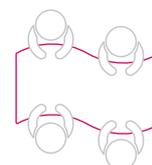

VAGUE		Prix HT
2344	130 x 65 cm	166 €

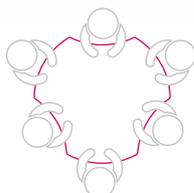

ROUL		Prix HT
2346	diam.130 cm	234 €

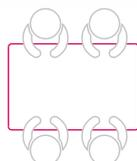

RECTANGLE		Prix HT
235278	70 x 80	121 €
2352128	120 x 80	164 €
2352165	120 x 65	134 €
2352148	140 x 80	171 €
2352168	160 x 80	185 €
23521865	180 x 65	178 €
2352188	180 x 80	209 €

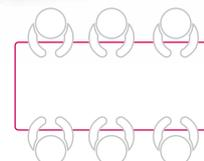

RECTANGLE XL H -100CM		Prix HT
2353165	120 x 65 cm	164 €
23531865	180 x 65 cm	217 €

Tables modulaires



Tables Kaleido : Changer de configuration entre «travail individuel» et «travail d'équipe», N'A JAMAIS été AUSSI FACILE!

Il existe de telles énigmes avec plusieurs solutions appropriées. Ceux-ci sont les puzzles dits kaleido. Le nom de nos nouveaux meubles Kaleido est inspiré de ce genre de jouets, puisque la spécialité des tables Kaleido, c'est que grâce à leur géométrie, de nombreuses options existent pour en équiper les salles de classe. La nouvelle approche de l'éducation se concentre sur le travail d'équipe. Par conséquent, la mise en place des tables doit être réorganisée plusieurs fois par jour selon les besoins du professeur. Les tables et les chaises sont empilables afin de libérer de l'espace dans les pièces si besoin. Les tables sont disponibles avec des roulettes pour faciliter leur déplacement.



KALEIDO EN FORME CONVEXE

Bureau scolaire 1 place

L = 90cm l = 65,3 cm H = selon les tranches d'âge

KALEIDO-DRL 120 € HT

Plateau de table en mélamine de 18 mm avec bande de chants en ABS de 2 mm, coins arrondis

KALEIDO-DRDABS 180 € HT

Plateau en aggloméré stratifié HPL 18 mm avec bande de chants en ABS de 2 mm, coins arrondis

KALEIDO-DRDRET 190 € HT

le plateau est en multiplex 16 mm recouvert de stratifié double face avec des bords en bois alésé

KALEIDO EN FORME CONCAVE

Bureau scolaire 1 place

L = 90cm l = 63,5 cm H = selon les tranches d'âge

KALEIDO-HDRL 120 € HT

Plateau de table en mélamine de 18 mm avec bande de chants en ABS de 2 mm, coins arrondis

KALEIDO-HDRDABS 180 € HT

Plateau en aggloméré stratifié HPL 18 mm avec bande de chants en ABS de 2 mm, coins arrondis

KALEIDO-HDRDRET 190 € HT

le plateau est en multiplex 16 mm recouvert de stratifié double face avec des bords en bois alésé

BUREAU D'ENSEIGNANT KALEIDO À HAUTEUR RÉGLABLE

La structure du châssis est équipée d'un vérin à gaz.

L = 67 cm l = 50 cm H = 75-115 cm

KALEIDO-EA-L 509 € HT

Plateau de table en mélamine de 18 mm avec bande de chants en ABS de 2 mm, coins arrondis
Sur roulettes.

KALEIDO-EA-DABS 562 € HT

Plateau en aggloméré stratifié HPL 18 mm avec bande de chants en ABS de 2 mm, coins arrondis
Sur roulettes.

KALEIDO-EA-DRET 604 € HT

le plateau est en multiplex 16 mm recouvert du stratifié double face avec des bords en bois alésé.
Sur roulettes

Tables modulaires



EMPILABLES & STRUCTURES SOLIDES

Chaises KALEIDO de forme fantaisie avec assise et dossier en multiplex stratifié HPL.

6 couleurs disponibles. En plus du mobilier étudiant, cette famille de meubles propose également 2 types de chaises pour professeurs et tables de conférence. Pour créer des zones pour le travail d'équipe, le convexe et le concave s'emboîtent parfaitement.

Chaises et les tables empilables.

KALEIDO-SZKD

67 € HT

Assise et dossier multiplex recouverts de stratifié L47,5xH84xP53 cm

Hauteur d'assise 46cm

KALEIDO-SZKD-K 1

98 € HT

Chaise professeur

Assise rembourrée.

Dossier multiplex recouvert de stratifié L47,5xH84xP53 cm

Hauteur d'assise 46cm

Diverses configurations de KALEIDO

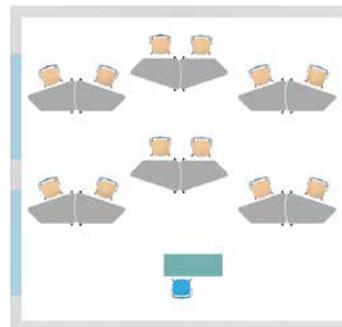
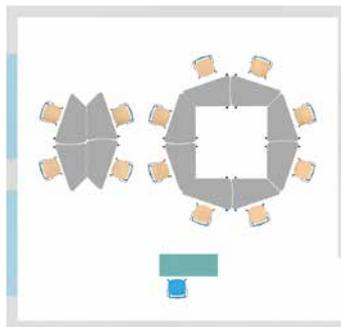
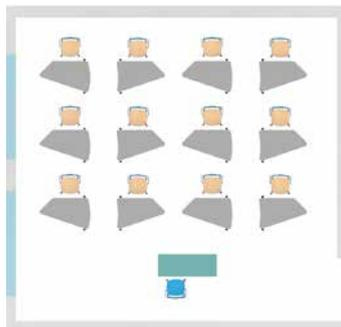
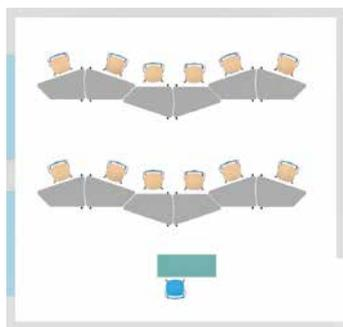

Tables modulaires

Tables Yin Yang, vague rectangulaire ou circulaire

- Les tables s'imbriquent l'une dans l'autre, ce qui permet des configurations différentes suivant vos besoins.
- Plateau en mélaminé 18 mm, bords ABS 2 mm ou plateau stratifié avec bords ABS 2 mm.
- Pieds en acier époxy au choix, 50 mm de diamètre.
- Cadre soudé sous le plateau 40/20 mm.
- Fixation du plateau par les inserts métalliques pour renforcer la solidité de la fixation.



Couleurs plateau selon nuancier.

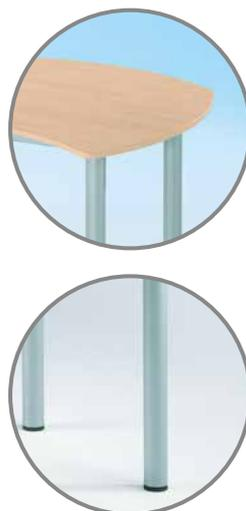

Couleurs plateaux

- Blanc 
- Jaune 
- Orange 
- Rouge 
- Bleu 
- Vert Olive 
- Vert 
- Gris clair 
- Noir 
- Anthracite 
- Merisier 
- Hêtre 
- Chêne real 
- Bouleau 
- Aulne 



Tables «YIN YANG»		Prix HT
Réf.	Dimensions	Mélaminé
640060	diam. 1200 mm	221 €
640061	diam. 1600 mm	244 €
640062	L x P 1200 x 600 mm	221 €
640063	L x P 1600 x 800 mm	244 €

Tables modulaires

Table rabattable VERTIK ALU

La flexibilité du mobilier permet de créer des ambiances évolutives et de stimuler des multiples dynamiques.

Une salle polyvalente peut être utilisée dans toutes les déclinaisons selon vos besoins.

Le plateau est rabattable par un simple déclic à une main, une fois à la verticale, vous positionnez les tables où vous voulez, car elles sont sur roulettes solides, orientables et freinées si besoin est.

En quelques minutes, votre salle est de conférence – d'exposition – de réfectoire – de gym...

Vous disposez de vraies tables et de vraies chaises (et non de tabourets) que vous pouvez utiliser en toutes circonstances, et comparez les prix.

Descriptif technique

Structure en aluminium/acier époxy.

Pieds en forme "Y" inversés et évasés, en aluminium coulé, diamètre de 50 mm, équipés de roulettes double galets, bloquables. Traverse en acier pour joindre deux pieds.

Mécanisme de basculement actionnable avec une barre sous plateau.

Plateau en MDF couleur blanc, 20 mm d'épaisseur, bords en polyuréthane coulé noir (3 mm d'épaisseur), irrarrachable.

Deux dimensions du plateau:

140 x 70 cm (4 personnes)
Réf. 2048DN147

160 x 80 cm (6 personnes)
Réf. 2048DN168

Hauteur de la table: 74 cm

Livrée non montée

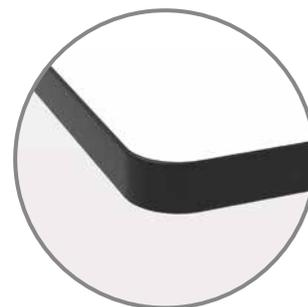

VERTIK ALU		Prix HT
2048DN147	140 x 70	320 €
2048DN168	160 x 80	347 €

OPTIONS:

Possibilité de rajouter les sets de chaises en polypropylène, très solides, empilables, avec 10 ans de garantie.

À voir sur www.honico.be



Tables modulaires

Table multusage MOON

Hauteur réglable, sur roulettes dont deux freinées.

La flexibilité du mobilier permet de créer des ambiances évolutives et de stimuler des multiples dynamiques.

Table multifonctions pour équiper des salles de travail coopératif, qui permet faire différentes combinaisons pour travailler en groupe ou bien individuellement, en position assise ou debout. En quelques minutes, la configuration de votre salle change suivant la dynamique du groupe.

Descriptif technique

Structure en fonte d'aluminium peinte en époxy-polyester blanc RAL 9003.

Table avec vérin à gaz 70 - 100 cm

Pieds diamètre de 35 mm.

4 roulettes de Ø65 mm, 2 d'entre elles avec freins.

Plateau mélaminé BLANC en MDF 75 x 60 cm, 20 mm d'épaisseur, bords en polyuréthane coulé noir (3 mm d'épaisseur), inarrachable.

Plateau attaché à la structure par les inserts métalliques et les vis métriques. Crochet cartable rotatif.

Hauteurs de la table : 73 - 102 cm

Livrée non montée.

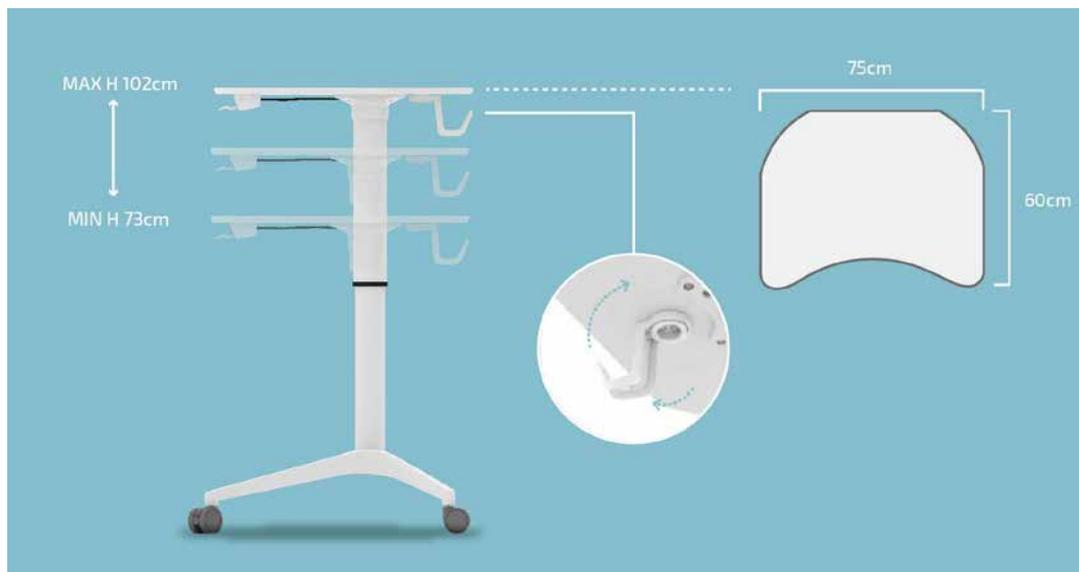

	MOON	Prix HT
2362	75 x 60 x H73-100 cm	215 €

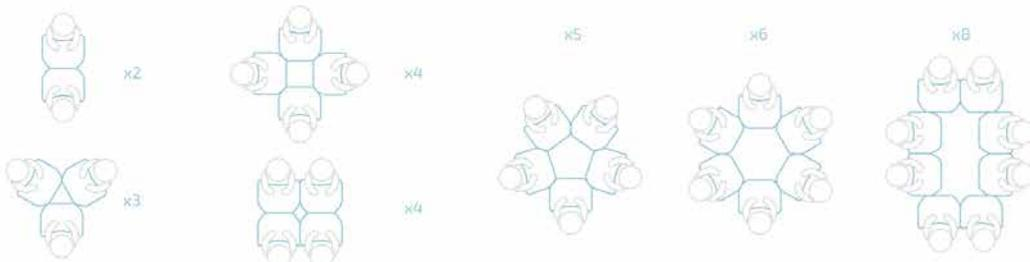

Tables modulaires

Table « UVERSE »

- Piétement quatre pieds de profil rond 28 mm, 1.5 mm d'épaisseur
- Embouts entrants en polyamide
- Empilables, protection en caoutchouc sous la structure
- Plateau 18 mm mélaminé, bords ABS 2 mm
- couleur piétement au choix
- hauteur 58, 64, 71 ou 76 cm

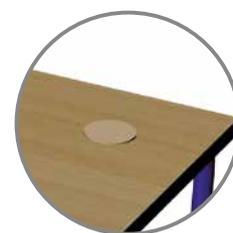

Option : passe câbles dans le plateau + 8 €/p HT

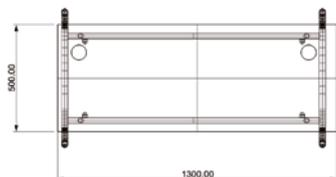

Pieds décalés pour former les rectangles uniformes lors de appositions des tables.

Table UVERSE		Prix HT
440281x	70 x 50 cm	103 €
440283x	130 x 50 cm	125 €
440285x	120 x 60 cm	131 €
440289x	120 x 80 cm	141 €
440287x	140 x 70 cm	140 €

Table pliante CEB

La simplicité de cette table vous fera gagner du temps et de l'espace quand elle est rangée/pliée. Pour les examens scolaires, séminaires, conférences et autres...

Plateau en mélaminé 70 x 50 cm, 22 mm d'épaisseur, bords en PVC 3 mm, couleur hêtre clair. Fixations du plateau à la structure par les inserts dans le plateau et pas les simples vis, ce qui solidifie l'ensemble.

Piétement de profil rond de 25 mm de diamètre, couleur époxy au choix selon nuancier. Barre de renforcement entre les pieds – résistance accrue.

Hauteur : 76 cm.

Option: chariot de transport avec capacité de 20 ou 30 tables (consultez-nous)



Table pliante CEB		Prix HT
Réf.	Dimensions	Mélaminé
S12006(M)	L 70 x P 50 cm	63 €

Équipement des auditories.

NOUS VOUS PROPOSONS DIVERSES VERSIONS ET MODÈLES SELON VOS BESOINS.
POUR UN DEVIS GRATUIT: CONSULTEZ-NOUS



Siège 320
Assise et dossier avec placet tissu, dossier forme A2 (photo non contractuelle).



Siège 320
Assise et dossier en bois, dossier forme A2 (photo non contractuelle).



Siège N350
Assise et dossier garnis tissu finition confort.

Tableaux et affichage

Pour tous les tableaux de classe

- Surface émaillée garantie à vie.
- Affichage magnétique sur les faces d'écriture.
- Encadrement aluminium anodisé pour une esthétique et une fiabilité dans le temps.
- Un rail supérieur muni de crochets porte-documents.
- Un rail inférieur porte-accessoires, sur toute la longueur (partie centrale pour triptyques).
- Plusieurs teintes au choix dans notre nuancier pour les encadrements (nous consulter).
- 2 hauteurs disponibles : 100 cm ou 120 cm.
- Sérigraphies sur tableaux muraux simples et triptyques
- Sérigraphies sur tableaux muraux simples et triptyques Longueur maximum : 2 m.
- Sur surface blanche : lignage gris.
- Sur surface verte : lignage jaune.
- Pas de sérigraphie sur les surfaces bleues et noires
- Prix au m2 = 35 €

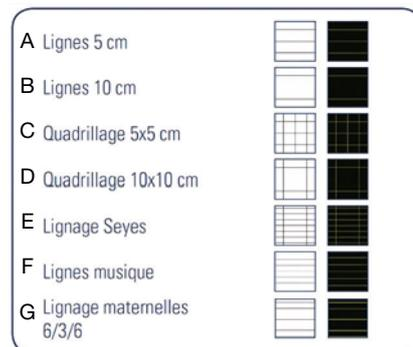

Tableaux muraux simples

Tableau classique composé d'un seul élément ou de plusieurs panneaux juxtaposés pour des tableaux de plus de 3 mètres en longueur.

Surfaces personnalisables avec des sérigraphies.

Modèle « spécial projection » : cette surface émaillée blanc mat s'efface avec un chiffon humide.



- Une sécurité améliorée
- Angle en plastique pour protéger des angles vifs

Réf.	Dim. Ht x Lg (cm)	Vert	Blanc	Noir	Bleu	Prix HT
105 527	100 x 120	●				152 €
105 539	100 x 120		●			152 €
104 802	100 x 150	●				187 €
104 825	100 x 150		●			187 €
105 531	100 x 200	●				206 €
105 543	100 x 200		●			206 €
110 153	100 x 200			●		251 €
111 108	100 x 200				●	251 €
104 804	100 x 300	●				395 €
104 827	100 x 300		●			395 €
104 807	120 x 150	●				228 €
104 830	120 x 150		●			228 €
105 535	120 x 200	●				241 €
105 547	120 x 200		●			241 €
110 154	120 x 200			●		258 €
111 009	120 x 200				●	258 €
104 809	120 x 240	●				336 €
104 832	120 x 240		●			336 €
104 810	120 x 300	●				443 €
104 833	120 x 300		●			443 €
104 811	120 x 400 (2 éléments)	●				532 €
104 834	120 x 400 (2 éléments)		●			532 €
170 101	120 x 400 (1 élément)	●				636 €
140 101	120 x 400 (1 élément)		●			636 €

Triptyques mixtes Vert/Blanc

- Intérieur vert pour craie et extérieur blanc pour feutre

Triptyques mixtes Blanc/ Vert

- Intérieur blanc pour feutre et extérieur vert pour craie

Triptyques 5 fonctions

- Face 2 : vert + lignage musique jaune
- Face 3 : vert + quadrillage Seyes jaune
- Face 4 : vert + croix repères noires
- Face 5 : vert + quadrillage 10 x 10 cm jaune
- Face 6 : blanc



Réf.	Dim. Ht x Lg (cm)	Vert	Blanc	Vert Blanc	Blanc Vert	Noir	Bleu	5 fonctions	Prix HT
104 819	100 x 150	●							499 €
104 839	100 x 150		●						499 €
104 821	120 x 150	●							540 €
104 841	120 x 150		●						540 €
105 551	100 x 200	●							507 €
105 556	100 x 200		●						507 €
110 561	100 x 200			●					507 €
106 555	100 x 200				●				507 €
110 155	100 x 200					●			548 €
111 010	100 x 200						●		548 €
117 702	100 x 200							●	671 €
105 555	120 x 200	●							548 €
105 560	120 x 200		●						548 €
105 565	120 x 200			●					548 €
115 222	120 x 200				●				548 €
110 156	120 x 200					●			558 €
111 011	120 x 200						●		558 €
117 816	120 x 200							●	560 €

Réf. «spécial projection» : face 2-3-5-6 semi brillant et face 4 blanc projection

Tableaux et affichage



Tableau TRIPTYQUE +

- 1 panneau central de 150 cm.
- 2 panneaux fixes d'extrémités de 75 cm.
- Soit 300 cm au total équipé d'un profilé porte-cartes avec crochets coulissants sur la partie haute et d'un profilé porte-accessoires sur toute la longueur en partie basse.
- 2 volets de 75 cm recouvrant la partie centrale ou latérale (panneau central 150cm).
- Système de maintien magnétique des volets en position ouverte ou fermée.
- Surfaces personnalisables avec des sérigraphies

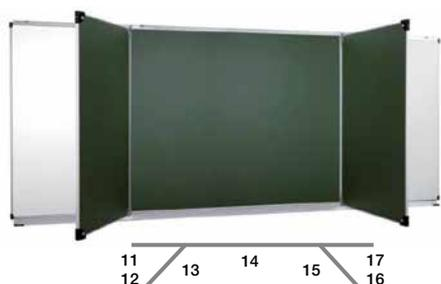

Réf.	Dim. Ht x Lg (cm)	Vert	Blanc	Vert Blanc	Prix HT
114 180	100 x 300	●			857 €
114 181	100 x 300		●		857 €
114 182	100 x 300			●	857 €
114 183	120 x 300	●			927 €
114 184	120 x 300		●		927 €
114 185	120 x 300			●	927 €

Tableau DIPTYQUE

- 1 panneau fixe de 200 cm équipé d'un profilé porte-cartes avec crochets coulissants sur la partie haute et d'un profilé porte-accessoires sur toute la longueur en partie basse.
- 1 volet de 100 cm fixé au centre du panneau de fond se rabattant à droite ou à gauche selon les besoins.
- Système magnétique de maintien du volet à droite et à gauche selon l'utilisation.
- Surfaces personnalisables avec des sérigraphies



Réf.	Dim. Ht x Lg (cm)	Vert	Blanc	Vert Blanc	Prix HT
114 174	100 x 200	●			503 €
114 175	100 x 200		●		503 €
114 176	100 x 200			●	503 €
114 177	120 x 200	●			568 €
114 178	120 x 200		●		568 €
114 179	120 x 200			●	568 €

Tableaux triptyques à HAUTEUR VARIABLE.

À fixer au mur solide et plan.

Mécanisme à roulement avec contrepoids

À poser au sol et fixer au mur solide et plan.

- Le mécanisme est en acier, équipé de roulements à billes.
- Transmissions des mouvements se font par des chaînes métalliques reliées au contrepoids.
- Les ressorts amortissent les chocs lorsque le tableau atteint les positions extrêmes.
- Le caisson du mécanisme se fixe au mur solide et plan.
- Bac à craies sur toute la largeur du panneau central.
- Charnières autobloquantes.
- Positions : le plus bas 66 cm le plus haut 231 cm.



Réf.	Dim. Ht x Lg (cm)	Vert	Blanc	Vert Blanc	Prix HT
14013241V	100 x 200 + 2 volets	●			976 €
14013241B	100 x 200 + 2 volets		●		976 €
14013241M	100 x 200 + 2 volets			●	976 €
14013242V	120 x 200 + 2 volets	●			1086 €
14013242B	120 x 200 + 2 volets		●		1086 €
14013242M	120 x 200 + 2 volets			●	1086 €

Mécanisme à vérins à gaz

- Le mécanisme est en acier, équipé de vérins à gaz
- Les ressorts amortissent les chocs lorsque le tableau atteint les positions extrêmes.
- Le caisson du mécanisme se fixe au mur solide et plan.
- Bac à craies sur toute la largeur du panneau central.
- Charnières autobloquantes.
- Positions : le plus bas 66 cm le plus haut 231 cm.

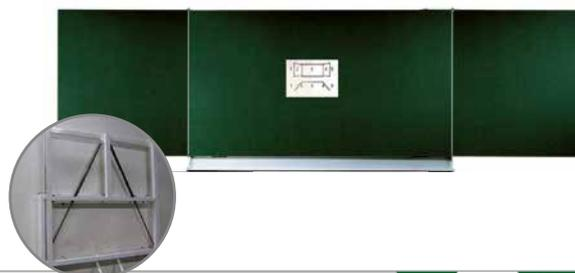

Réf.	Dim. Ht x Lg (cm)	Vert	Blanc	Vert Blanc	Prix HT
14015141V	100 x 200 + 2 volets	●			1037 €
14015141B	100 x 200 + 2 volets		●		1037 €
14015141M	100 x 200 + 2 volets			●	1037 €
14015142V	120 x 200 + 2 volets	●			1146 €
14015142B	120 x 200 + 2 volets		●		1146 €
14015142M	120 x 200 + 2 volets			●	1146 €

Tableaux et affichage

Tableau pivotant horizontalement

- Double face. Par un simple mouvement vous retournez le tableau ou vous l'inclinez d'après vos besoins.
- Il est mobile sur quatre roulettes freinées.
- Avec le bac à craies/feutres fixe.
- Les surfaces peuvent être en vert ou blanc émaillé pour l'usage intensif.
- Livré non monté



Réf.	Dim. L x H (cm)	Vert	Blanc	Mixte	Prix HT
160101V	200 x 120	●			651 €
160101B	200 x 120		●		651 €
160101M	200 x 120			●	651 €
160102V	150 x 120	●			520 €
160102B	150 x 120		●		520 €
160102M	150 x 120			●	520 €
160103V	180 x 100	●			520 €
160103B	180 x 100		●		520 €
160103M	180 x 100			●	520 €
160 104V	120 x 90	●			330 €
160 104B	120 x 90		●		330 €
160 104M	120 x 90			●	330 €

Tableau pivotant verticalement

- Système innovant permettant de monter le tableau sur son axe vertical, au choix 2 surfaces d'écriture de 100x120 cm, avec des faces personnalisables.
- Châssis gris ou jaune.
- Sur roulettes dont deux avec freins.

Piètement	Vert	Blanc	Mixte	Prix HT
Jaune	111 138	111 139	111 140	469 €
Gris	111 594	111 595	111 596	469 €



Piste graphique scolaire mobile

- De grandes surfaces d'écriture émaillées vertes pour la craie, blanches pour le feutre, ou combinées.
- Sur pieds fixes ou réglables en hauteur à définir lors du montage.

Réf.	Dim. Ht x Lg (cm)	Vert	Blanc	Vert Blanc	Prix HT
110 033	60 x 200	●			539 €
110 032	60 x 200		●		539 €
110 034	60 x 200			●	539 €



Triptyque enfant

- La réplique du tableau de la maîtresse adaptée à la taille des enfants :
- Surface magnétique émaillée verte ou blanche avec profilés en aluminium;
- Écriture à la craie ou au marqueur effaçable à sec;
- Panneau central avec lignage 5 cm pour aider les enfants à écrire.
- Dimension (H x L) : 60 x 100 cm.
- Produit répondant aux exigences des normes EN71
- Partie 1, partie 2 et partie 3.
- Produit répondant aux exigences de la directive 2009/48/CE relative à la sécurité des jouets.
- Attention : En raison de sa fonction, de ses caractéristiques et de ses dimensions, ce produit n'est pas destiné à être utilisé par des enfants de moins de 36 mois.



Réf.	Descriptif	Prix HT
119 695	Complet blanc avec lignage gris	281 €
119 717	Complet vert avec lignage jaune	281 €
119 718	Intérieur vert avec lignage jaune / Extérieur blanc	281 €

Tableaux et affichage

Tableaux mobiles

La hauteur totale permet de déplacer le tableau sur pied d'une pièce à l'autre en passant sous une porte standard.

Tous nos tableaux sur pied sont livrés avec des roulettes pour une plus grande mobilité.

Votre tableau sur pied à roulettes disponible en 2 modèles avec 1 ou 2 surfaces d'écriture recto / verso.



Tableau Blanc, Vert mobile

Dim. H x L (cm)	1 surface	2 surfaces	Prix HT
100 x 200	/	123 890	524 €
120 x 100	123 887	/	364 €
120 x 150	123 888	/	423 €
120 x 200	123 889	/	471 €
120 x 200	/	123 891	588 €

Tableau musique mobile

5 portées sur une surface

Dim. H x L (cm)	Ref	Prix HT
100 x 200	123 892	524 €
120 x 100	123 893	364 €
120 x 150	123 894	423 €

Affichage

Tableaux **KORTAB** en liège épinglable ou **TEXTAB** tissu couleur épinglable (beige, bordeaux, bleu ou gris)

Cadre en aluminium, coins arrondis.

Dos renforcé pour rendre plus rigide et donc plus solide

Épaisseur 25 mm

KORTAB	TEXTAB	Dim. L x H (cm)	Prix HT
104101	105101	240 x 120	178 €
104102	105102	200 x 120	156 €
104103	105103	150 x 120	125 €
104104	105104	200 x 100	148 €
104105	105105	150 x 100	114 €
104106	105106	120 x 90	92 €
104107	105107	90 x 60	52 €
104108	105108	60 x 45	41 €



Tableaux **KOMBITAB** émaillé

Épinglable et tableau blanc.

Cadre en aluminium, coins arrondis.

Dos renforcé pour rendre plus rigide et donc plus solide.

Épaisseur 25 mm

Dim. Ht xLg (cm)	Prix HT
106 102 60 x 90	79 €
106 101 120 x 90	105 €

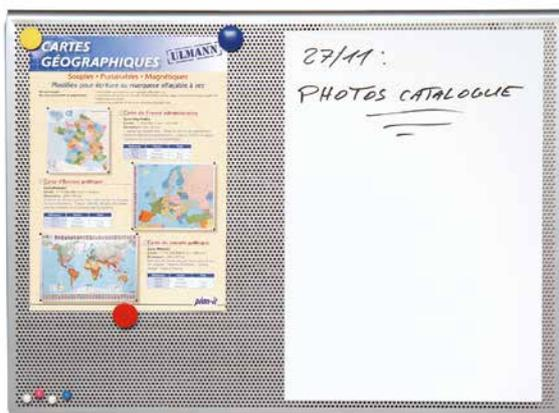

Panneau d'affichage perforé

- Un design moderne et élégant.

- Tôle perforée couleur alu.

- 2 fonctions : affichage magnétique + punaises.

- 3 fonctions : écriture au feutre effaçable à sec, affichage magnétique + punaises.

REF	2 fonctions	Prix HT
Dim. Ht xLg (cm)		
111 980	45 x 60	72 €
111 981	60 x 90	121 €
3 fonctions		
111 978	45 x 60	79 €
111 979	60 x 90	130 €

Tableaux et affichage



Panneaux d'affichages cintrés

- Choix de la surface d'affichage : liège, émaillé ou combiné (nous consulter).
- Pieds avec patins plastiques pour une bonne stabilité ou pieds à roulettes pour un déplacement aisé.
- Dimensions du panneau : 106 x 89,5 cm
- Coloris du châssis au choix dans notre nuancier RAL

	RAL 5002	RAL 7035	RAL 1003	RAL 3003	RAL 6029
2 faces émaillées blanc	111 768	111 767	111 769	111 770	111 771
Prix HT 436 €					
2 faces liège	105 618	105 614	105 616	105 617	105 615
Prix HT 428 €					
2 faces émaillées blanc + roulettes	111 773	111 772	111 774	111 775	111 776
Prix HT 594 €					
2 faces liège + roulettes	111 715	111 714	111 716	111 717	111 718
Prix HT 485 €					

Panneaux d'exposition CUBE

- 4 faces, choix de la surface liège, tôle émaillée blanche ou mixte.
- Dimensions des panneaux (Ht x lg) : 89x64 cm.
- Encadrement aluminium.
- Mobile sur roulettes.

	Nature des surfaces	Prix HT
117 839	4 faces liège	557 €
117 840	4 faces émaillées blanches	705 €
117 841	2 faces liège et 2 faces émaillées blanches	581 €



Chevalets de conférence



Classique tripode

- Dimensions du panneau de fond : H 104 x L 68 cm.
- Panneau en tôle laquée blanche magnétique pour écriture au feutre effaçable à sec.
- Pince de fixation universelle pour blocs papier et auget porte marqueurs.
- 3 pieds réglables en hauteur, de 170 cm à 190 cm.

	Prix HT
118 662	140 €



Classique mobile

- Dimensions du panneau de fond : H 104x L 68 cm.
- Panneau en tôle laquée blanche pour écriture au feutre effaçable à sec.
- Surface adaptée pour éléments magnétiques.
- Pince de fixation universelle pour blocs papier et auget porte marqueurs.
- Pieds en étoile avec 5 roulettes avec frein qui permettent un déplacement aisé.
- Hauteur fixe.

	Prix HT
118 534	186 €



Conférence

- Dimensions du panneau de fond : H 103.5 x L 74.5 cm.
- Panneau en tôle laquée blanche magnétique pour écriture au feutre effaçable à sec.
- Pince de fixation universelle pour blocs papier et auget porte marqueurs.
- Pied circulaire avec 5 roulettes avec frein qui permettent un déplacement aisé.
- Système de réglage en hauteur de 150 cm à 190 cm.
- Possibilité d'inclinaison de la surface d'écriture.
- 2 bras télescopiques de 68 cm qui permettent d'augmenter la surface d'affichage d'un côté ou de l'autre du chevalet.

	Prix HT
103 106	444 €



Latte-pince

Toute surface métallique peut devenir un grand flip chart, grâce à cette latte-pince magnétique, par une simple apposition.

	Prix HT
103 121	78 €

Tableaux et affichage

Notre matériel d'exposition vous permet de combiner grilles et panneaux de différentes natures afin d'optimiser vos surfaces d'affichage. La gamme est enrichie par des accessoires pratiques comme la tablette.

Grilles : 2 types de grilles

1 : Grilles planes nécessitant des pieds, à panacher avec d'autres modèles.

2 : Grilles autoportées, sans pied, vendues à l'unité, à la couleur ou en lot de 3 uniquement en coloris blanc. (deux grilles sont nécessaires pour la stabilité)

- Lot de 3 grilles livré avec un jeu de patins et chapes d'assemblage, se fixant l'une avec l'autre à façon.

Pour les 2 modèles :

- mailles de 10x5 cm;
- dimensions d'une grille 172x122 cm.



Coloris des grilles					
Grille plane (nécessite des pieds)	111 961	105 219	105 221	105 222	
			Prix HT 193 €		
Grille autoportée (sans pieds)	117 962	105 227	105 229	105 230	
			Prix HT 287 €		
Lot de 3 grilles auto-porteuses					113 440
					Px. HT 314 €
Pied pour grille plane et cloison	105 261	105 262	105 264	105 265	
	Prix HT 77 €		Prix HT 120 €		

Accessoires

Le sachet de 50 crochets « S » : pour fixer vos tableaux et divers objets sur les grilles (planes ou autoportées).

Référence : 105 850 = 22 €

Lot de 10 fixations grille/pieds

Référence : 111 724 = 89 €

Lot de 10 fixations grille auto-porteuse

Référence : 111 725 = 49 €



Les tablettes droites ou d'angle :
pour poser vos documents sur les grilles.
Les bandeaux signalétiques : pour indiquer les intitulés.

Bandeau signalétique 20 x 90 cm	116 298	116 299	116 301	116 302	
			Prix HT 106 €		
Tablette droite pour grille 30 x121 cm	117 960	105 248	105 250	105 251	105 253
			Prix HT 72 €		
			Tablette droite pour grille 20 x121 cm		105 502
					Prix HT 61 €
			Tablette d'angle 75x75 cm		105 504
					Prix HT 78 €

Tableaux et affichage

Panneaux d'exposition : 4 types de panneaux

- Panneaux 2 faces liège.
- Panneaux 2 faces feutrine gris clair.
- Panneaux 2 faces feutrine bleu marine.
- Panneaux 2 faces en tôle laquée blanche.

Pour tous les modèles :

- encadrement aluminium;
- dimensions d'un panneau 172 x 122 cm.



Panneau 2 faces liège	105 838			
	Prix HT 341 €			
Panneau 2 faces feutrine gris clair	105 215	105 210	105 791	105 793
	Prix HT 315 €			
Panneau 2 faces feutrine bleu marine	105 214	105 790	105 212	105 213
	Prix HT 296 €			
Panneau 2 faces laquée blanche	116 303	116 304	116 306	116 307
	Prix HT 382 €			
Pied pour grille plane et panneau	105 261	105 262	105 264	105 265
	Prix HT 120 €			



Panneaux en feutrine gris ou bleu
Encadrement aluminium ou laqué

GRILLES D'EXPOSITION

La solution idéale pour accrocher des vitrines sans percer les murs ou lorsque la place manque. Particulièrement pratique pour accrocher tableaux ou photographies lors de vos expositions temporaires.

Cadre en tube acier O 25 mm et mailles de 50 x 50 mm.

Peint gris martelé.

Dimensions : H 2 000 x L 1 000 mm.

Livrée avec 6 clips d'assemblage et 12 crochets de suspension.

Vendues par lot de 3 grilles.

Pieds en option.



		Prix HT
513603	3 Grilles + clips d'assemblage + crochets	283 €
513604	pieds amovibles	19 €
513605	Clip d'assemblage supplémentaire (vendu par multiples de 4)	17 €



Vitrines VITINCOM chez HONICO



- Une largeur de gamme exceptionnelle

Vitrines pour l'extérieur ou pour l'intérieur, de 1 à 60 A4, de 10 à 75 mm d'épaisseur, finition anodisée ou peinte, nous répondons à tous vos besoins.

- **Des matériaux de haute qualité** conformes aux normes en vigueur

- Une finition soignée pour une durée de vie accrue

Les profils anodisés bénéficient d'un traitement anticorrosion électrochimique développant en surface une couche de protection d'oxyde d'aluminium d'une épaisseur de 15 µ.

Les profils peints sont recouverts d'une couche de peinture poudre de 60 µ cuite au four à 180-200 °C pour une résistance maximale.

- Un emballage performant

Un soin tout particulier est apporté à l'emballage : les vitrines sont transportées dans des cartons renforcés et cercles ou dans des caisses en bois.

- Un large choix d'accessoires

Nous proposons de nombreux équipements complémentaires pour personnaliser vos vitrines : piètements, bandeaux signalétiques ou bandeaux-titre, kits éclairage LED.

- Des aimants offerts

Avec chaque vitrine à fond magnétique, un lot d'aimants vous est offert (1 par A4 dans la limite de 20 par vitrine).



- Coloris et délais

Pour chaque modèle, un choix de coloris standard vous est proposé. Toutes les vitrines peuvent cependant être peintes dans n'importe quel autre RAL (nous consulter).

La plupart des vitrines anodisées sont tenues en stock.

La QUALITE des Vitrines

1 INUSABLE

charnière intégrée inusable et indéformable.

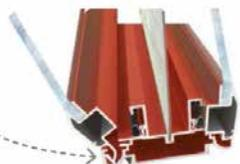

4 SOLIDE

profilés exclusifs robustes et vitrage antichoc ou verre sécurisé, épaisseur 4 mm.



7 ÉTANCHE

joint d'étanchéité et orifices anti-condensation.



2 INVIOLEBLE

serrure de sécurité exclusive, pêne invisible.



5 PRATIQUE

porte remplaçable rapidement et sans outil en cas de vandalisme.



3 VISIBILITÉ OPTIMALE

100 % de la surface d'affichage visible (serrure sur le profilé et non sur le vitrage).



6 ADAPTABLE

porte réversible sans outil (livrée avec serrure à droite).

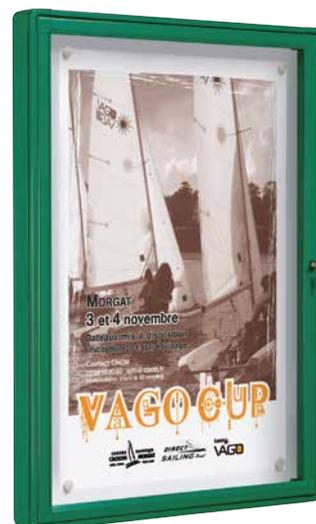
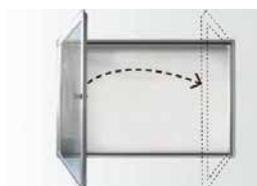

Affichage extérieur

VITRINES «TRADITION»

Simple et double battant

La vitrine « passepartout » ! Fine, élégante, peu encombrante, elle protège durablement vos documents en extérieur.

Épaisseur 30 mm.

De 2 à 18 A4.

Simple face.

Cadre aluminium anodisé argent ou peint.

Vitrage Plexichocs® épaisseur 4 mm.

Porte battante réversible ou à double battant.

Joint élastomère d'étanchéité.

Serrure de sécurité avec 2 clés.

Fixation murale ou sur poteaux.

Fond en tôle galvanisée laquée blanc.

Dos peint gris clair (RAL 7032).

Aimants offerts (1 par A4, dans la limite de 20 par vitrine).

Accessoires disponibles : Consultez-nous

- Poteaux 60 x 40 mm.
- Bandeaux signalétiques.
- Kits éclairage LED.
- Aimants supplémentaires.



Dim. ext. mm	H 400 x 550	H 750 x 550	H 750 x 750	H 830 x 980	H 1 050 x 750	H 750 x 1 200	H 1 050 x 1 400
	2 A4	4 A4	6 A4	8 A4	9 A4	8 A4	18 A4
Surf. d'affichage visible. mm	303 x 453	653 x 453	653 x 653	733 x 883	953 x 653	2 x 653 x 516	2 x 953 x 616
Ouverture de porte	Battante	Battante	Battante	Battante	Battante	Double battant	Double battant
Vitrage	Plexichocs®	Plexichocs®	Plexichocs®	Plexichocs®	Plexichocs®	Plexichocs®	Plexichocs®
Réf. Anodisé	505000	505001	505002	505060	505003	505075	505076
Prix HT	155 €	187 €	229 €	276 €	255 €	429 €	560 €
Réf. Peint	405000	405001	405002	405060	405003	405075	405076
Prix HT	181 €	219 €	267 €	319 €	296 €	502 €	651 €

Affichage extérieur

VITRINES «CLASSIQUE»

Sobre et discrète, c'est la vitrine idéale pour l'affichage devant les bâtiments publics et culturels ou les sièges sociaux.

Épaisseur 58 mm.

De 4 à 21 A4.

Simple face.

Cadre alum. anodisé argent ou peint.

Vitrage Plexichocs® ou verre sécurisé épaisseur 4 mm.

Porte battante réversible. Pour les dimensions les plus larges, porte levante assistée par vérins.

Joint élastomère d'étanchéité.

Serrure de sécurité avec 2 clés. (2 serrures sur portes battantes de hauteur 1 350 mm et sur portes levantes).

Fixation murale ou sur poteaux.

Fond en tôle galvanisée laquée blanc.

Dos peint gris clair (RAL 7032).

Aimants offerts (1 par A4, dans la limite de 20 par vitrine).

Accessoires disponibles : Consultez-nous

- Poteaux Ø 76 mm.
- Poteaux Quatro.
- Bandeaux-titre.
- Kits éclairage LED.
- Aimants supplémentaires.



Dim. ext. mm	H 750 x 550		H 750 x 750		H 830 x 980		H 1050 x 750		H 1350 x 750		H 1350 x 1000		H 1080 x 1330		H 1130 x 1600	
	4 A4		6 A4		8 A4		9 A4		12 A4		16 A4		18 A4		21 A4	
Surf. d'affichage visible, mm	653 x 453		653 x 653		733 x 883		953 x 653		1253 x 653		1253 x 903		983 x 1233		1033 x 1503	
Ouverture de porte	Battante		Battante		Battante		Battante		Battante		Battante		Levante		Levante	
Vitrage	Plexi-chocs®	Verre sécurisé	Plexi-chocs®	Verre sécurisé	Plexi-chocs®	Verre sécurisé	Plexi-chocs®	Verre sécurisé	Plexi-chocs®	Verre sécurisé	Plexi-chocs®	Verre sécurisé	Plexi-chocs®	Verre sécurisé	Plexi-chocs®	Verre sécurisé
Réf. Anodisé	506000	506350	506001	506351	506080	506480	506002	506352	506003	506353	506004	506354	506081	506481	506082	506482
Prix HT	229 €	229 €	266 €	266 €	381 €	381 €	325 €	325 €	421 €	421 €	461 €	461 €	605 €	605 €	744 €	744 €
Réf. Peint	406000	406350	406001	406351	406080	406080	406002	406352	406003	406353	406004	406354	406081	406481	406082	406482
Prix HT	268 €	268 €	316 €	316 €	437 €	437 €	356 €	356 €	465 €	465 €	513 €	513 €	671 €	671 €	822 €	822 €

Affichage extérieur

VITRINES «2000»

Simple et double battant.

Une vitrine imposante au design original avec ses coins arrondis. Ses configurations multiples la rendent totalement personnalisable.

Épaisseur 75 mm.

De 9 à 60 A4 (en double face).

Simple ou double face.

Cadre alum. anodisé argent ou peint. Vitrage Plexichocs® ou verre sécurisé épaisseur 4 mm.

Porte battante réversible ou ou levante assistée par vérins.

Joint élastomère d'étanchéité.

Serrure de sécurité avec 2 clés. (2 serrures sur portes battantes de hauteur 1 350 mm et sur portes levantes)

Fixation murale ou sur poteaux. Fond en tôle galvanisée laquée blanc. Dos peint gris clair (RAL 7032). Aimants offerts (1 par A4, dans la limite de 20 par vitrine).

Accessoires disponibles : Consultez-nous

- Poteaux Ø 76 mm.
- Poteaux Quatro.
- Bandeaux-titre.
- Kits éclairage LED.
- Aimants supplémentaires.
- Double face.

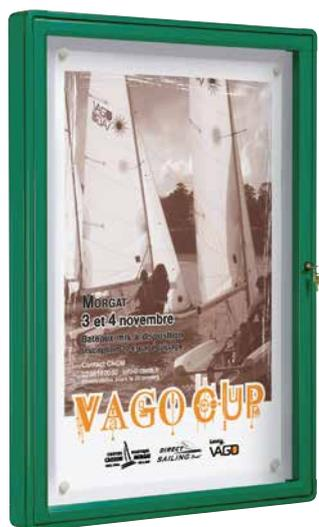

Dim. ext. mm	H 1000 x 750		H 1350 x 750		H 1350 x 1000		H 1000 x 1350		H 1000 x 1600		H 1000 x 2010		H 1350 x 1710		H 1710 x 1350	
	9 A4		12 A4		16 A4		18 A4		21 A4		27 A4		28 A4		30 A4	
Surf. d'affichage visible, mm	901 x 651		1251 x 651		1251 x 901		889 x 1239		889 x 1489		889 x 1899		1239 x 1599		1599 x 1239	
Ouverture de porte	Battante		Battante		Battante		Levante		Levante		Levante		Levante		Levante	
Vitrage	Plexi-chocs®	Verre sécurisé	Plexi-chocs®	Verre sécurisé	Plexi-chocs®	Verre sécurisé	Plexi-chocs®	Verre sécurisé	Plexi-chocs®	Verre sécurisé	Plexi-chocs®	Verre sécurisé	Plexi-chocs®	Verre sécurisé	Plexi-chocs®	Verre sécurisé
Réf. Anodisé	510070	510420	510002	510352	510003	510353	510071	510421	510072	510422	510075	510425	510073	510423	510074	510424
Prix HT	441 €	441 €	510 €	510 €	571 €	571 €	690 €	690 €	846 €	846 €	908 €	908 €	924 €	924 €	924 €	924 €
Réf. Peint	410070	410420	410002	410352	410003	410353	410071	410421	410072	410422	410075	410425	410073	410423	410074	410424
Prix HT	474 €	474 €	549 €	549 €	618 €	618 €	749 €	749 €	907 €	907 €	973 €	973 €	997 €	997 €	997 €	997 €

Affichage extérieur

VITRINES «THÉMATIQUES»

Ludiques et colorées, ces vitrines égayeront vos façades tout en mettant en valeur vos informations (horaires d'ouverture, informations réglementaires, événements, menus...).

Épaisseur 30 mm.

De 9 à 60 A4 (en double face).

Simple ou double face.

Cadre alum. anodisé argent ou peint.

Vitrage Plexichocs® ou verre sécurisé épaisseur 4 mm.

Porte battante réversible ou ou levante assistée par vérins.

Joint élastomère d'étanchéité.

Serrure de sécurité avec 2 clés.

(2 serrures sur portes battantes de hauteur 1 350 mm et sur portes levantes).

Fixation murale ou sur poteaux.

Fond en tôle galvanisée laquée blanc.

Dos peint gris clair (RAL 7032).

Aimants offerts (1 par A4, dans la limite de 20 par vitrine).

Accessoires disponibles : Consultez-nous

- Poteaux Ø 76 mm.
- Poteaux Quatro.
- Bandeaux-titre.
- Kits éclairage LED.
- Aimants supplémentaires.



Dim. ext vitrine mm	Univers des enfants		
	H 400 x 550	H 750 x 550	H 750 x 750
	2 A4	4 A4	6 A4
Décor	Papillon	Ourson	Hibou
Dim. ext. totales mm	H 674 x 730	H 1024 x 743	H 1254 x 1075
Surf. affichage visible	303 x 453 mm	653 x 453 mm	653 x 653 mm
Ouv. porte / vitrage	Battante / Plexichocs®	Battante / Plexichocs®	Battante / Plexichocs®
Réf. Prix HT	405026 331 €	405027 393 €	405029 449 €

Affichage extérieur

VITRINES «ALUMINIUM ET BOIS»

Vitrines aluminium sur piétements en bois

L'élégant mariage du bois et de l'aluminium pour afficher et protéger les informations dans un environnement proche de la nature (parcs, squares, chemins forestiers, plaines de jeux...).

Vitrine de type « Tradition » (ép. 30 mm),
« Classique » (ép. 58 mm) ou
« 2 000 » (ép. 75 mm).

Simple face ou double face selon la dimension choisie.

Finition : anodisé argent.

Vitrage Plexichocs®

Poteaux en bois exotique 60 x 60 mm ou 93 x 93 mm selon les modèles, hauteur hors-sol de 2000 à 2 300 mm. Finition acajou.

Fixation sur platines galvanisées peintes (RAL 8012). Tiges d'ancrage fournies.

Toiture en compact épaisseur 8 ou

13 mm, selon les modèles, finition acajou.

Aimants offerts (1 par A4, dans la limite de 20 par vitrine).

Arbre d'information sur poteau

Vitrine de type « Tradition », ép. 30 mm, 750 x 750 mm (6A4). Cadre aluminium et fond tôle peints RAL 6018.

Décor Arbre en compact 12 mm peint (RAL 6018 et 8004).

Fixation sur poteau en bois exotique 93 x 93 mm, hauteur 2 000 mm, finition acajou.

Platine en acier galvanisé.



Vitrines alu sur piétements bois

ANODISÉ
ACAJOU

Dim. ext. mm / Épais.	H 830 x 980 / 30 mm	H 1080 x 1330 / 58 mm	H 1000 x 2010 / 75 mm	H 750 x 750 / 30 mm
	8 A4	18 A4	27 A4	6 A4
Surf. d'affichage visible. mm	733 x 883	653 x 453	653 x 653	733 x 883
Ouverture de porte / vitrage	Battante / Plexichocs®	Levant / Plexichocs®	Levant / Plexichocs®	Battante / Plexichocs®
Poteaux	60 x 60 mm	60 x 60 mm	93 x 93 mm	93 x 93 mm
Réf. Simple face / Prix HT	407509 / 894 €	407511 / 1333 €	407512 / 1681 €	408000 / 929 €
Réf. Double face / Prix HT	-	-	407513 / 1919 €	-

Toutes les portes des vitrines bénéficiant de la « Qualité 7 » peuvent être remplacées (nous consulter).

Vous ne trouvez pas vos dimensions dans notre offre standard ? Consultez-nous pour étudier votre projet sur-mesure.

Le dos de nos vitrines standard est proposé en RAL 7032.

Si vous souhaitez un RAL hors standard, interrogez-nous.

Affichage intérieur

VITRINES «ÉCO 100» & «MEDIA»

Dotées d'un design épuré et d'une finition soignée, ces vitrines d'affichage pour l'intérieur bénéficient d'un excellent rapport qualité/prix.

1 Vitrines « Éco 100 » ultra-plate Épaisseur 18 mm.

De 2 à 9 A4.

Simple face.

Cadre aluminium anodisé argent.

Porte battante en plexi-rigide 3 mm.

Fermeture à clé par 1 ou 2 serrures (2 clés par serrure).

Fond magnétique en tôle galvanisée laquée blanc.

Aimants VITINCOM® offerts (1 par A4).

Fixation murale ou sur pied 5 branches(en option).

2 Vitrines « Media » Épaisseur 40 mm.

De 2 à 9 A4.

Simple face.

Cadre aluminium anodisé argent.

Porte battante en verre sécurisé 4 mm.

Fermeture à clé (serrure latérale invisible).

Fond magnétique en tôle galvanisée laquée blanc.

Aimants offerts (1 par A4).

Fixation murale.

Accessoires disponibles : consultez-nous

Kits éclairage LED.

Aimants supplémentaires.



ANODISÉ

Dim. ext. mm	Vitrines « Éco 100 »				Vitrines « Media »			
	H 386 x 550	H 688 x 550	H 688 x 765	H 990 x 765	H 382 x 512	H 679 x 512	H 715 x 722	H 976 x 722
	2 A4	4 A4	6 A4	9 A4	2 A4	4 A4	6 A4	9 A4
Surf. d'affichage visible. mm	307 x 461	609 x 461	609 x 676	911 x 676	304 x 442	601 x 442	637 x 652	898 x 652
Ouverture de porte	Battante	Battante	Battante	Battante	Battante	Battante	Battante	Battante
Vitrage	Plexi-rigide	Plexi-rigide	Plexi-rigide	Plexi-rigide	Verre sécurisé	Verre sécurisé	Verre sécurisé	Verre sécurisé
Fond tôle	504010 84 €	504011 100 €	504012 117 €	504013 148 €	504220 98 €	504240 118 €	504260 134 €	504290 156 €
Pied 5 branches	513510 124 €							

Affichage intérieur

VITRINES « RÉFÉRENCE »

Une vitrine robuste, peu encombrante et aux finitions parfaites pour afficher vos informations dans des lieux de passage publics (couloirs d'entreprises, comités d'entreprises, établissements scolaires, halls d'immeubles, salles d'attentes, hôpitaux...).

Épaisseur 30 mm.

De 2 à 18 A4.

Simple face.

Cadre aluminium anodisé argent ou peint (sauf double battant : anodisé uniquement).

Vitrage Plexichocs® 4 mm.

Porte battante réversible ou à double battant.

Serrure de sécurité inviolable (fournie avec 2 clés).

Fond magnétique en tôle galvanisée laquée blanc.

Aimants offerts (1 par A4).

Fixation murale ou sur pieds 5 branches (en option).

Accessoires disponibles : consultez-nous

- Kits éclairage LED.
- Aimants supplémentaires.
- Pied 5 branches.



Dim. ext. mm	H 400 x 550	H 750 x 550	H 750 x 750	H 1050 x 750	H 750 x 1200	H 1050 x 1400
	2 A4	4 A4	6 A4	9 A4	6 A4	18 A4
Surf. d'affichage visible, mm	303 x 453	653 x 453	653 x 653	953 x 653	2 x 653 x 516	2 x 953 x 616
Ouverture de porte	Battante	Battante	Battante	Battante	Double battant	Double battant
Vitrage	Plexichocs®	Plexichocs®	Plexichocs®	Plexichocs®	Plexichocs®	Plexichocs®
Anodisé	505081 116 €	505082 140 €	505083 163 €	505084 194 €	515600 424 €	515601 523 €
Peint	405081 155 €	405082 191 €	405083 212 €	405084 262 €	-	-
Pied 5 branches	513510 155 €	513510 155 €	513510 155 €	513510 155 €	2 x 513510 311 €	2 x 513510 311 €

Affichage intérieur

VITRINES «COULISSANTES»

Idéales pour les halls d'entrée et les couloirs : les portes coulissantes n'entravent pas la circulation des personnes.

1 : Vitrine de type «Référence»

Épaisseur 34 mm.

8 ou 12 A4.

Simple face.

Cadre aluminium anodisé argent avec chanfrein de sécurité.

2 portes coulissantes, 1 serrure 2 clés.

Vitrage en acrylique rigide 4 mm.

Fond magnétique en tôle galvanisée laquée blanc ou fond liège.

Aimants offerts (1 par A4).

Fixation murale ou sur pieds 5 branches (en option).

2 : Vitrine de type « Classique »

Épaisseur 60 mm.

8 à 30 A4.

Simple face.

Cadre aluminium anodisé argent ou peint avec profilés aux bords arrondis.

Portes coulissantes sur roulements.

Vitrage en **verre sécurisé 6 mm**.

Fond magnétique en tôle galvanisée laquée blanc ou fond liège.

Aimants offerts (1 par A4, dans la limite de 20 par vitrine).

Fixation murale.



Accessoires disponibles : consultez-nous

Kits éclairage LED.

Aimants supplémentaires.

Pieds 5 branches



Dim. ext. mm	Vitrines « Référence »		Vitrines « Classique »				
	H 750 x 1000	H 750 x 1400	H 750 x 1000	H 750 x 1400	H 1050 x 1800	H 1050 x 2300	
Surf.d'affichage visible. mm	714 x 964	714 x 1364	684 x 934	684 x 1334	984 x 1734	984 x 2234	
Vitrage	Plexi-rigide	Plexi-rigide	Verre sécurisé	Verre sécurisé	Verre sécurisé	Verre sécurisé	
Fond tôle	Anodisé	505100 290 €	505101 367 €	513000 392 €	513001 454 €	513002 617 €	513003 750 €
	Peint	-	-	413000 502 €	413001 502 €	413002 654 €	413003 819 €

Affichage intérieur

VITRINES «ÉCO-CLIC»

Les cadres clic - clac constituent une solution simple et économique pour l'affichage en intérieur d'informations non confidentielles, publicitaires, de sécurité etc...

1 Cadres « Éco-clic » fixation murale

Formats : A4, A3 ou A2.

Épaisseur 12 mm.

Coins à angles droits ou arrondis chromés au choix.

Cadre aluminium largeur 25 mm.

Finition : anodisé argent ou noir (format A3 et coins à angles droits uniquement).

Fixation murale (vis et chevilles fournies).

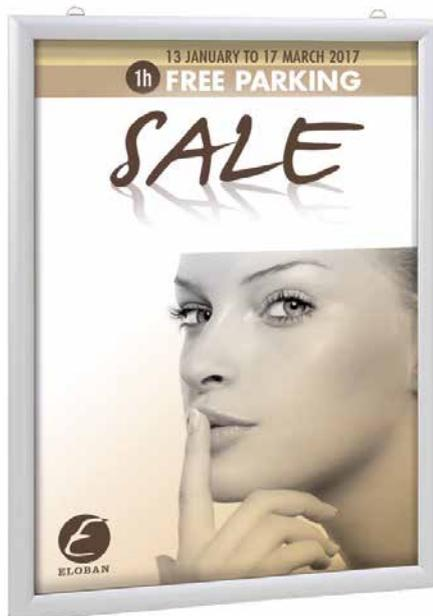
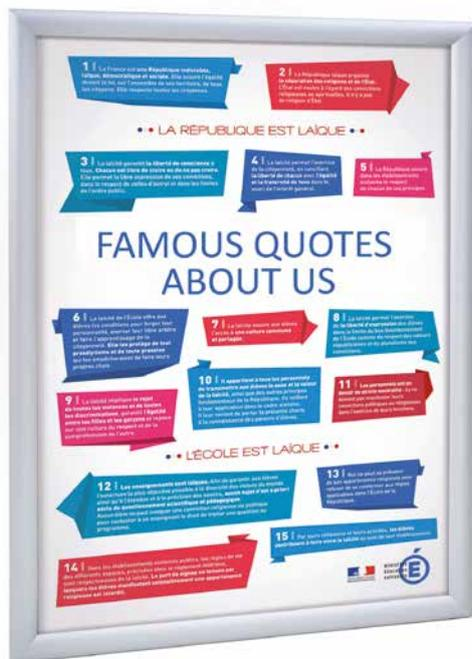

Cadres « Eco-Clic » fixation murale	
Dim. ext. mm	H325 x 240 H 450 x 325
	A4 A3
Surf. d'affichage visible	275 x 190 mm 400 x 275 mm
Finition	Anodisé
Référence	504110 504120 14 € 21 €



Restauration



4 modèles de tabouret au choix



661C5



661



663

Tabouret Best

Assise et dossier hêtre vernis incolore ou teinté. Piètement en acier finition époxy. l.41,5 x h.109 cm. Hauteur d'assise 80 cm.

Tabouret coque C5 pr.47 cm ; 7 kg.

Tabouret coque pr.47 cm ; 7,2 kg.

Tabouret dossier haut pr.50 cm ; 7,8 kg.

Empilables par 4.

Livré monté.

Tabouret «BEST»		Prix HT
661C5		199 €
661		199 €
663		233 €



Tabouret Mathilde

Tabouret en hêtre massif, disponible avec placet en tissu enduit non feu. l.38 x pr.42 x h.96 cm. Hauteur d'assise 80 cm. Tabouret bois 6,1 kg. Tabouret assise garnie 6,3 kg. Livré monté.

Tabouret «MATHILDE»		Prix HT
13001580	Bois	322 €
13001590/02	Avec placet	394 €



Mange-debout Menorca

Plateau finition stratifiée, bords ABS épaisseur totale 24 mm.

Piètement central en métal finition époxy ou inox.

Mange-debout ø60 cm, hauteur de plateau 110 cm. 32 kg.

Livré monté.

Mange-debout «MENORCA»		Prix HT
S23001190	inox	391 €
S23001130		339 €



Mange-debout Ella

Plateau finition stratifiée, 2 types de chants disponibles : ABS ou alaisé hêtre vernis. Bords ABS, épaisseur totale 24 mm.

Piètement acier finition époxy.

Mange-debout rond ø60 cm ;

Hauteur de plateau 110 cm. 13,7 kg

Mange-debout «ELLA»		Prix HT
MDELLA061S	ø 60 cm	233 €

Restauration



Mange-debout 1200

Plateau finition stratifiée, 2 types de chants disponibles : ABS ou alaisé hêtre vernis. Bords ABS, épaisseur totale 24 mm.

Piètement acier finition époxy ø60 cm. Hauteur de plateau 110 cm. Mange-debout rond ø60 cm ou rectangulaire l.70/80 x l.120/160 cm. De 25,2 à 36,4 kg selon modèle. Livré monté.

Mange-debout «ELLA»		Prix HT
MD1220SP	ø 60 cm	300 €
MD1205SP	70 x 120	394 €
MD1206SP	80 x 120 cm	397 €
MD1209SP	70 x 160 cm	479 €
MD1210SP	80 x 160 cm	492 €

Pour les tables, autres finitions de plateaux disponibles: consultez-nous
Le mobilier présenté sur cette page bénéficie de 5 ans de garantie

Chaise entièrement personnalisable :
8 formes de coques et 2 types
de piètements au choix

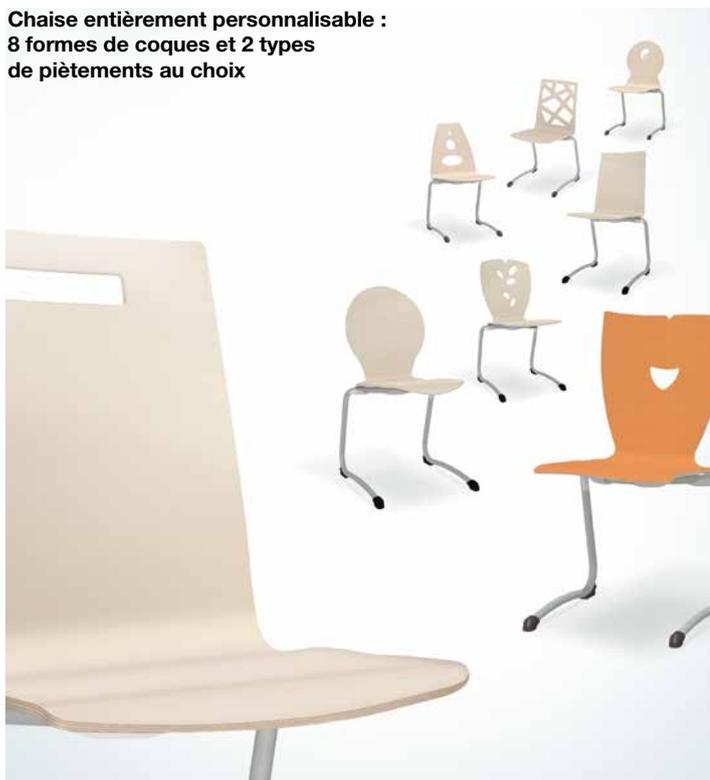

Chaise COCOON

Coque bois hêtre vernis incolore ou teinté. Disponible avec coque stratifiée 2 faces, coloris blanc craie, gris perle, ardoise, vert anis, orange ou camel et chant brut. Modèle 4 pieds : Piètement en acier finition époxy. Hauteur d'assise 46 cm ; Livrée montée.

Modèle pied luge appui-sur-table : Piètement acier finition époxy. Hauteur d'assise 46 cm. Livrée montée.

Options : placet d'assise (uniquement sur coque C1 et C8)

Fixation par insert sur les coques C5, C12 et C19 uniquement.

2 types de piètements disponibles :

4 pieds



4 pieds : l.54 x pr.53 x h.90 cm
De 4,3 à 4,9 kg selon forme de coque

Empilables

4 pieds	Prix HT
X101C (N° de la coque)	89 €

Luge appui-sur-table



Conforme AM18
l.47 x pr.52 x h.89 cm. De 3,6 à 5,6 kg
selon forme de coque

Taille
5 à 6

Luge appui-sur-table	Prix HT
AN171T5C(N° de la coque)	93 €

8 COQUES AU CHOIX Nuancier des teintes voir n°4 page 270



Claustras

Claustra Ella

Structure en hêtre massif vernis.
Piètement acier finition époxy.
l.126 x h.160 cm. De 15,6 à 27,7 kg
selon modèle. Livré monté.



Décor tôle acier ajourée
et panneau mélaminé

Réf. ELLA521 684 € HT

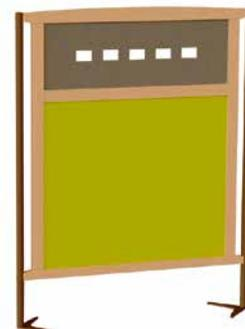

Décor tôle perforée
et panneau mélaminé

Réf. ELLA511 684 € HT



Décor panneau polycarbonate
blanc

Réf. ELLA531 [Nous consulter](#)



Décor panneau plexi transparent
sérigraphié

Réf. ELLA541 [Nous consulter](#)

Plusieurs
finitions au choix
pour
personnaliser
votre espace

Nuancier époxy ou teintes panneaux voir n° 2 & 4 page 270

Claustra 1200

Deux fûts en hêtre massif fixés sur deux pieds en acier finition
époxy ou chromée. Décor en polycarbonate blanc ou tôle finition
époxy. Hors tout l.126 x pr. 47 x h. 176 cm. De 23,2 à 39,4 kg
selon modèle. Livré monté.



Tôle
micro-perforée
ø2 mm

Claustra «1200» Polycarbonate		Prix HT
1280P	Micro-perforé chromé	713 €



Tôle
micro-perforée
ø2 mm

Claustra «1200» + Bac fleurs		Prix HT
1283C	Micro-perforé chromé	927 €

Pièce d'assemblage disponible afin de relier les claustras entre eux. Consultez-nous

Buffets



Buffet Ella

Plateau médium stratifié, chant vernis incolore reposant sur une structure métallique époxy, panneaux mélaminés, chant ABS 2 mm. Amortisseurs sur tiroirs et portes. Modèles avec 2 portes et 2 tiroirs l.106 x pr.54 x h.92 cm. Modèles avec 3 portes, 3 portes/1 tiroir et 3 portes/3 tiroirs l.150 x pr.54 x h.92 cm. Eléments complémentaires : étagère ou vaisselier pour buffet 2 portes ou 3 portes. De 45 à 70 kg selon modèle. Livré monté.

Option : serrure pour les portes.

Plateaux stratifié : +7 %

Autres configurations: consultez-nous



Buffet «ELLA»		Prix HT
DRD000060+64	Plateaux mélam. chants ABS	1736 €



Buffet «ELLA»		Prix HT
DRD000056	Plateaux mélam. chants ABS	795 €



Buffet «ELLA»		Prix HT
DRD000060	Plateaux mélam. chants ABS	1036 €

BUFFET SWING

Structure en hêtre massif, corps et façades en panneaux mélaminés ép. 19 mm. Dessus débordant en stratifié. Chants des façades et du dessus en ABS. Portes avec une ouverture à 180°. Poignée en aluminium moulé. Amortisseurs sur tiroirs et portes.

Buffet 2 tiroirs 2 portes l.102 x pr.53 x h.91 cm.
Buffet 2 portes 4 tiroirs l.147 x pr.53 x h.91 cm.
Existe aussi avec vaisselier.

Buffet 3 tiroirs 3 portes l.146 x pr.53 x h.91 cm.
Existe aussi avec vaisselier. De 66 à 100,3 kg.

Livré monté.

Nancier époxy ou teintes panneaux voir N°2, 3 & 4 page 270



Buffet «SWING»		Prix HT
DRD000028		1271 €



Buffet «SWING»		Prix HT
DRD000023		1110 €



Buffet «SWING»		Prix HT
DRD000003		802 €

Buffets



Entièrement personnalisable, 3 types de plateaux et 7 poignées au choix



Danaé

Corps en mélaminé ép. 19 mm, chants ABS droits. Dessus en stratifié, ép. 24 mm. Amortisseurs sur tiroirs et portes. Buffet 2 portes l.104 x pr.54 x h.89 cm ; 43 kg. **Buffet 2 tiroirs 2 portes l.104 x pr.54 x h.89 cm ; 67,4 kg.** Buffet 2 tiroirs 2 portes 1 niche centrale l.153 x pr.54 x h.89 cm ; 95 kg. Buffet 3 portes l.153 x pr.54 x h.89 cm ; 74,3 kg. Buffet 3 tiroirs 3 portes l.153 x pr.54 x h.89 cm ; 97,3 kg. Étagère pour buffet l.104 x pr.39 x h.40 cm ou l.125 x pr.39 x h.40 cm.

Livré monté.

	Prix HT
DRD000031	637 €



Danaé Premium

Corps en mélaminé ép. 19 mm, chants ABS angles droits. Dessus en stratifié, ép. 40 mm. 6 coloris au choix. Amortisseurs sur tiroirs et portes. Buffet 2 portes l.100 x pr.50 x h.92 cm ; 57,7 kg. Buffet 2 tiroirs 2 portes l.100 x pr.50 x h.92 cm ; 74 kg. **Buffet 2 tiroirs 2 portes 1 niche centrale l.149 x pr.50 x h.92 cm ; 105 kg.** Buffet 3 portes l.149 x pr.50 x h.92 cm ; 83 kg. Buffet 3 tiroirs 3 portes l.149 x pr.50 x h.92 cm ; 107,2 kg. Étagère pour buffet l.100 x pr.35 x h.42 cm ou l.149 x pr.35 x h.42 cm.

Livré monté.

	Prix HT
DRD000038	790 €



Danaé Signature

Corps en mélaminé ép. 19 mm et chant ABS angles arrondis. Dessus en stratifié, ép. 40 mm. 6 coloris au choix. Amortisseurs sur tiroirs et portes. Buffet 2 portes l.104 x pr.54 x h.92 cm ; 59,2 kg. Buffet 2 tiroirs 2 portes l.104 x pr.54 x h.92 cm ; 75,7 kg. Buffet 2 tiroirs 2 portes 1 niche centrale l.153 x pr.54 x h.92 cm ; 107,2 kg. Buffet 3 portes l.153 x pr.54 x h.92 cm ; 84,9 kg. **Buffet 3 tiroirs 3 portes l.153 x pr.54 x h.92 cm ; 109,3 kg.** Étagère pour buffet : l.104 x pr.39 x h.42 cm ou l.125 x pr.39 x h.42 cm.

Livré monté.

	Prix HT
DRD000044	937 €

Pour votre configuration, consultez-nous.

4 poignées métal

Aluminium anodisé

Zamak finition aluminium

Aluminium finition chromé mat

Zamak finition chromé mat

3 poignées bois

Coloris blanc

Coloris noir

Coloris brun

Pour les choix du coloris bois et/ou parties métallique, référez-vous à notre site www.honico.be ou consultez-nous.

Tables pliantes

Table « FTBR »

- Piétement Forme « T » en tube en acier 1.5 mm d'épaisseur, 32 mm de diamètre ou Forme courbée « C » couleur chromé avec embouts en polyamide solide, non tâchant
 - Mécanisme de blocage (ouvert/fermé) par crémaillère avec ressort à lame en acier
 - Plateaux lattés par traverse-longerons en acier 20/20 mm et 2 mm d'épaisseur pour rigidifier le plateau
 - Plateaux en mélaminé 25 mm d'épaisseur, couleur au choix, chant ABS 2 mm
 - Sous plateau 4 embouts de protection en polyamide pour ne pas abîmer les plateaux lors d'empilage
- Pieds chromés +13 € HT

Métal



Anthracite
Ral 7016



Noir
Ral 9005



Beige
Ral 1015



Gris
Ral 7035

Mélamine



Gris



Wenge



Beige



Érable



Hêtre



Cerise



Double Pieds rond		Prix HT
FTBR2T128	120 x 80 x H 75 cm	156 €
FTBR2T148	140 x 80 x H 75 cm	180 €
FTBR2T168	160 x 80 x H 75 cm	196 €
FTBR2T188	180 x 80 x H 75 cm	210 €
FTBR2T208	200 x 80 x H 75 cm	220 €



Double Pieds ronds courbés		Prix HT
FTBR2C128	120 x 80 x H 75 cm	156 €
FTBR2C148	140 x 80 x H 75 cm	180 €
FTBR2C168	160 x 80 x H 75 cm	196 €
FTBR2C188	180 x 80 x H 75 cm	210 €
FTBR2C208	200 x 80 x H 75 cm	220 €

Quatre pieds carrés		Prix HT
FTBF128	120 x 80 x H 75 cm	156 €
FTBF148	140 x 80 x H 75 cm	180 €
FTBF168	160 x 80 x H 75 cm	196 €
FTBF188	180 x 80 x H 75 cm	210 €
FTBF208	200 x 80 x H 75 cm	220 €

Chariot de transport

- Capacité 10 tables
- Structure en acier époxy
- Roulettes dont deux freinées
- Portance 320 kg



Chariot de transport		Prix HT
V200-46	120 x 70 cm	254 €
V200-47	140 x 70 cm	262 €
V200-48	160 x 70 cm	265 €
V200-49	180 x 70 cm	277 €

Tables Soudées Montées

Piètement soudé en acier couleur époxy ø 40 mm, 1,5 mm d'épaisseur muni d'embouts avec vérins de réglage jusqu'à 30 mm. Cadre sous le plateau soudé en acier 40/20 mm Possibilité d'avoir des embouts en caoutchouc à la place des vérins, pour une insonorisation encore plus parfaite (supplément de 8 €).

3 types de plateaux



1 En particules de haute densité de 18 mm d'épaisseur, chants ABS 2 mm



2 En particules de haute densité de 22 mm d'épaisseur, chants intégrés en PVC 3 mm



3 En mélaminé stratifié double face 9/10 ème, de 20 mm d'épaisseur, chants en hêtre massif vernis

Références	Tables	Dimensions	Prix HT		
			1	2	3
			18 mm	22 mm	20 mm
440201(xyz)	rectangulaire	60 x 50 cm	64 €	71 €	101 €
440203(xyz)	rectangulaire	70 x 50 cm	70 €	75 €	104 €
440220(xyz)	rectangulaire	130 x 50 cm	81 €	88 €	110 €
440210(xyz)	rectangulaire	120 x 60 cm	70 €	88 €	132 €
440225(xyz)	rectangulaire	140 x 70 cm	89 €	99 €	145 €
440215(xyz)	rectangulaire	120 x 80 cm	97 €	98 €	171 €
440230(xyz)	rectangulaire	160 x 80 cm	118 €	132 €	195 €
440231(xyz)	rectangulaire	180 x 80 cm	119 €	134 €	2391133 €
440235(xyz)	rectangulaire	200 x 80 cm	119 €	147 €	242 €
440237(xyz)	rectangulaire	220 x 80 cm	134 €	152 €	253 €
440202(xyz)	carrée	60 x 60 cm	75 €	84 €	110 €
440204(xyz)	carrée	70 x 70 cm	78 €	86 €	114 €
440205(xyz)	carrée	80 x 80 cm	82 €	88 €	117 €
440241(xyz)	trapézoïdale	120/60/60 cm	98 €	105 €	154 €
440242(xyz)	trapézoïdale	140/70/70 cm	109 €	116 €	164 €
440243(xyz)	trapézoïdale	160/80/80 cm	124 €	135 €	200 €
440251(xyz)	demi-ronde	ø 120/60 cm	94 €	105 €	134 €
440252(xyz)	demi-ronde	ø 140/70 cm	108 €	118 €	168 €
440253(xyz)	demi-ronde	ø 160/80 cm	122 €	134 €	205 €
440260(xyz)	ovale	130 x 90 cm	122 €	134 €	199 €
440255(xyz)	ronde	ø 100 cm	112 €	134 €	218 €
440256(xyz)	ronde	ø 120 cm	124 €	145 €	218 €
440265(xyz)	hexagonale	ø 120 cm	145 €	160 €	235 €

(x) le type de tablette

(ajoutez 1 ou 2 pour mélaminé, 3 pour stratifié)

(y) la hauteur

1 - 46 cm, 2- 53 cm, 3 - 59 cm, 4 - 64 cm, 5 - 71 cm, 6 - 76 cm

(z) la couleur souhaitée des piètements ajoutez code couleur.



Exemple
440201-2-4-BC
• 60 x 50 cm
• mélaminé 22 mm
• hauteur 64 cm
• couleur bleu ciel

Couleurs époxy

Vert Mate VM	
Vert Frais VF	
Bleu Ciel BC	
Bleu Ultramarine BU	
Bleu Turquoise BT	
Gris Aluminium GA	
Noir NR	
Blanc Signal BS	
Gris Clair GR	
Jaune Zinc JZ	
Jaune Framboise JF	
Rose Violette RV	
Rouge Trafic RT	
Rouge Bordeaux RB	
Brun Chocolat BR	



NF EN 716-1-2

Tables diverses



NF EN 1729-1-2

Table « UNI »

- Plateaux en mélaminé 25 mm d'épaisseur, chants en ABS 3 mm.
- Cadre sous le plateau soudé en acier 40/20 mm fixé au plateau
- Piètement en acier couleur époxy rond 40 mm de diamètre ou carré 30 x 30 mm muni d'embouts avec vérins de réglage jusqu'à 3 cm.
- Tables solides pour l'usage multiple et intensif
- Hauteur 75 cm.
- Livrées à plat sous carton
- Montage = 4 boulons à serrer.

Métal



Anthracite
Ral 7016



Noir
Ral 9005



Beige
Ral 1015



Gris
Ral 7035

Mélamine



Gris



Wenge



Beige



Érable



Hêtre



Cerise



Exemples de configurations possibles



Tables carrées		Prix HT
MTB.S.66(x)	60 x 60 cm	84 €
MTB.S.66(x)	70 x 70 cm	85 €
MTB.S.66(x)	80 x 80 cm	89 €
Tables rectangulaires		
MTB.R.126(x)	120 x 60 cm	106 €
MTB.R.166(x)	160 x 60 cm	123 €
MTB.R.206(x)	200 x 60 cm	157 €
MTB.R.147(x)	140 x 70 cm	122 €
MTB.R.167(x)	160 x 70 cm	130 €
MTB.R.207(x)	200 x 70 cm	163 €
MTB.R.128(x)	120 x 80 cm	89 €
MTB.R.148(x)	140 x 80 cm	118 €
MTB.R.168(x)	160 x 80 cm	132 €
MTB.R.208(x)	200 x 80 cm	154 €
MTB.R.210(x)	200 x 100 cm	187 €
MTB.Q.66(x)	Quart 60 X 60 cm	77 €
MTB.Q.77(x)	Quart 70 X 70 cm	84 €
MTB.Q.88(x)	Quart 80 X 80 cm	106 €
MTB.M.126(x)	Demi-ronde 120 x 60 cm	123 €
MTB.M.147(x)	Demi-ronde 140 x 70 cm	143 €
MTB.M.168(x)	Demi-ronde 160 x 80 cm	148 €
MTB.CR.80(x)	Ronde ø 80 cm	159 €
MTB.CR.100(x)	Ronde ø 100 cm	175 €
MTB.CR.120(x)	Ronde ø 120 cm	187 €
MTB.T.126(x)	Trapézoïdale 120 x 60 x 60 cm	116 €
MTB.T.147(x)	Trapézoïdale 140 x 70 x 70 cm	124 €
MTB.T.168(x)	Trapézoïdale 160 x 80 x 80 cm	143 €

- (x) piètement rond (R)
- (x) piètement carré (C)

Chaise « TINA »

Voir page 116



Tina Luge

Réf.	Descr.	Taille	Prix HT
460202-3	Appui sur table	3-6	52 €

Chaise « CLASSIC »

Voir page 113



Chaise «Classic»

réf. 430001

Prix HT

40 €

Chaise « ADA »

- Appui sur table
- Empilables
- Embouts arrières
- Piétement rond 32 mm
- Embouts/sabots en polyamide



	Prix HT
réf. ADA	44 €

Chaises « Polypr'Hon »

(voir page 116)



Chaises Polypr'Hon		Prix HT
167T4	38 cm	33 €
167T5	43 cm	38 €
167T6	46 cm	41 €

Tabouret « BEN »

- Assise en hêtre préformé de 15 mm d'épaisseur.
- Vernis naturel
- Piétement époxy ø 28 mm
- Empilable
- Hauteur T3 – T7



	Prix HT
TW106	40 €

Tabouret « TAB »

- Assise en hêtre préformé de 15 mm d'épaisseur.
- Vernis naturel
- Piétement époxy ø 28 mm
- Empilable
- Hauteurs : T6 -46 cm ou hauteur 54 cm avec repose pieds



	Prix HT
430090	43 €
430091	54 €



Hébergement et internat

Ligne MÉTIS

SIMPLICITÉ
& POLYVALENCE

Idéale pour l'aménagement des résidences étudiantes et des chambres d'internat, la gamme métal tubes ronds Métis saura s'adapter à tous vos besoins, tout en respectant un budget limité.

2 têtes de lit au choix :
Cadre tubes ronds



DLL000008 L 200 x l 90 cm 240 €



Cadre asymétrique tubes ronds avec panneau mélaminé

DLL000020 L 200 x l 90 cm 306 €



DLC000002 79 €

DLC000001 189 €



DTU000002 L 100 cm | Mélaminé 375 €

Les lits simples

Dimensions : 80x190, 80x200, 90x190 ou **90x200 cm.**

Sommier : aggro brut, lattes rigides ou treillis métallique.

Options : Tiroir sous lit et lit gigogne.

Finitions : Structure métallique.

Consultez les nuanciers bois et époxy à la page 270 N°2, 3 & 4

Prix pour autres dimensions ou finitions : consultez-nous ou visitez notre site.

Les chevet

Dimensions : l.44 x pr.44 x h.48 cm

2 modèles : chevet tabouret et chevet 1 tiroir et 1 niche.

Finitions : Structure métallique entièrement soudée (sauf le chevet tabouret), corps et dessus en mélaminé avec chant contretypé.

Les bureaux

Dimensions : l.100/120 x pr.60 x h.76 cm

4 modèles :

- Bureau simple
- Bureau avec caisson à 1 tiroir et 2 niches
- Bureau avec caisson à 2 niches
- **Bureau avec une porte fermeture à morillon**

Finitions : Plateau mélaminé ou stratifié avec chant contretypé, piètement métal.

UN PROJET D'AMÉNAGEMENT ? CONTACTEZ-NOUS !

Hébergement et internat

Ligne MÉTIS



DRA000 021 sans serrure 470 €

DRA000009 sans serrure 534 €

DRE000000 332 €

DRC000000 392 €

DRE000001 159 €

Les rangements

4 types de rangement :

- Commode 3 tiroirs l.80 x pr.54 x h.83 cm - 50,4 kg
- Armoire 1 ou 2 portes l.60/100 x pr.61 x h.184 cm - 80 kg (1 p.) 112 kg (2 p.) ;
avec 4 aménagements au choix (tout linge, 1/2 penderie
et 1/2 linge ou 2 x 1/2 penderie et 2 x 1/2 linge) et fermeture à clé ou morillon en options
- Bibliothèque 4 tablettes l.80 x pr.39 x h.184 cm - 56 kg
- Étagère murale 2 tablettes l.80 x pr.27 x h.57 cm - 8 kg

Finitions : Corps et dessus en mélaminé, structure métallique et socle soudé.

**Consultez les nuanciers bois et époxy
à la page 270 N°2, 3 & 4**

UN PROJET D'AMÉNAGEMENT ? CONTACTEZ-NOUS !

Hébergement et internat

Ligne VERCORS



VERCORS

UNE CHAMBRE EN BOIS MASSIF
AUX LIGNES INTEMPORELLES.

Grâce à sa structure en hêtre massif et ses formes rectilignes, Vercors reste une valeur sûre et s'adapte à tout aménagement.

La qualité des finitions et les possibilités de bicolore vous offrent une chambre à la fois esthétique et capable de résister aux usages intensifs de la Collectivité.



Structure en hêtre massif teinté vernis, panneaux mélaminés ou stratifiés décor avec chants ABS épaisseur 2 mm.



Lit sans tête de lit

DLL000347 344 €



Tête de lit avec deux traverses

DLL000319 395 €



Tête de lit avec une traverse et un panneau mélaminé

DLL000305 370 €



Lit mezzanine

58000552 2484 €



DLC000070 191 €

Les lits simples

Lit sans tête de lit et lit avec tête de lit à 2 traverses : sommier h. 34 cm : 80x190, 80x200, 90x190, **90x200**, 90x210, 140x190 ou 140x200 cm.

Lit avec tête de lit à 2 traverses : sommier h. 50 cm : 80x190, 90x190, **90x200**, 140x190 ou 140x200 cm.

Lit avec tête de lit à 1 traverse et 1 panneau mélaminé : 80x190, 90x190 ou **90x200 cm**.

Sommier : Agglo brut ou à **lattes rigides en hêtre massif**.

Option : Tiroir de rangement sous lit.

Finitions : Structure en hêtre massif, vernis mat ou teinté.

Consultez les nuanciers N°2, 3 & 4 à la page 270

Prix pour autres dimensions ou finitions :
consultez-nous ou visitez notre site.

Les lits superposés et mezzanine

Lits superposés : 80x190, 80x200, 90x190 ou 90x200 cm - h.155 cm ; Sommier Agglo brut ou à lattes rigides

Lit mezzanine avec échelle : 90x200 cm - h.182 cm ; Comprend un lit, une armoire 2 portes (1/2 penderie et 1/2 lingerie) et un bureau avec caisson (1 tiroir et 1 niche).

Finitions : Structure en hêtre massif, vernis mat ou teinté.

Les chevets

2 modèles :

Chevet tabouret ou **chevet 1 tiroir et 1 niche**.
l.36 x pr.37 x h.48 cm.

Finitions : Panneaux en mélaminé et piètement hêtre massif, vernis mat ou teinté.

Hébergement et internat

Ligne VERCORS



DTU000088 445 €



DRC000025 599 €



DRA000132 829 €



DRE000065 491 €

LES BUREAUX

4 modèles : l.100/120 x pr.60 x h.75 cm.

- Bureau simple

- Bureau avec caisson à 1 tiroir
- Bureau avec caisson à 1 tiroir et 1 niche
- Bureau avec caisson à 1 porte à morillon

Finitions : Plateau stratifié avec chants ABS contretypés, piètement hêtre massif, vernis mat ou teinté.

LES RANGEMENTS

4 types de rangement :

- **Commode 3 tiroirs** l.88 x pr.54 x h.75 cm
- **Armoire** 1 ou 2 portes l.66/106 x pr.64 x h.185 cm , avec 4 aménagements au choix (tout penderie, tout lingerie ou **1/2 penderie, 1/2 lingerie** et 2 x 1/2 lingerie et 1/2 lingerie) et fermeture à clé ou morillon en options
- Bibliothèque 5 tablettes l.81 x pr.40 x h.185 cm
- Étagère murale 2 tablettes droite ou d'angle l.80 x pr.24 x h.76 cm

Finitions : Structure en hêtre massif, dessus et corps mélaminé, chants ABS contretypés, poignée métal.

TOUT EST DANS LES DÉTAILS :



Côtés de tiroir en métal sur coulisses à galets anti-chutes



Pieds avec vérins de réglages en hauteur sur les armoires, commodes et bibliothèques



Charnière réglable ouverture totale à 270°



Relevé arrière de protection murale en hêtre massif



Poignées courbes avec fixations traversantes



Fermeture morillon avec poignée de préhension en métal époxy

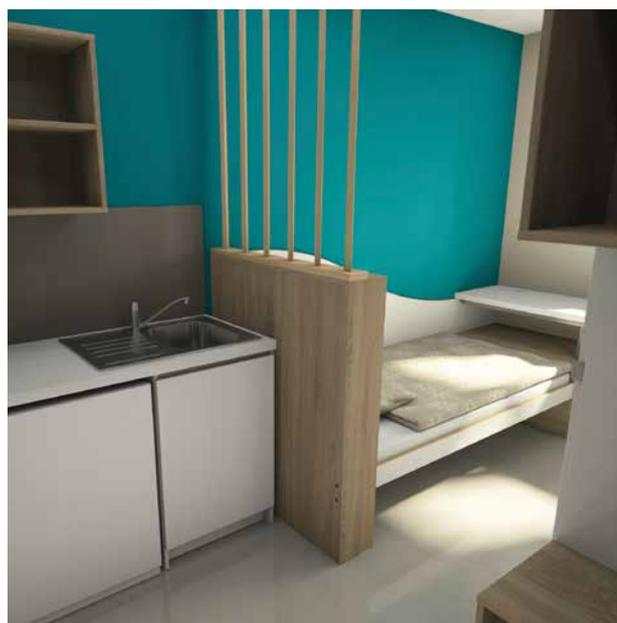

HONICO VOUS ACCOMPAGNE TOUT AU LONG DE VOTRE PROJET :

- Analyse des besoins et relevé des mesures
- Etude d'implantation selon votre cahier des charges : plans 2D et rendus 3D
- Formalisation du projet et devis
- Accompagnement dans le choix des matières et des coloris
- Respect des normes en vigueur
- Validation du projet
- Montage et installation du mobilier pour vos chambres ou logements (sur devis)

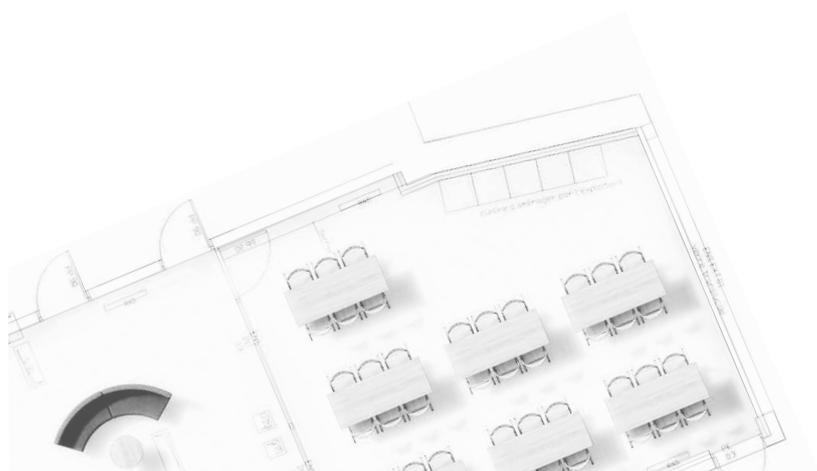

UN PROJET ?
CONTACTEZ NOUS !

INFO@HONICO.BE

Bibliothèques



Bibliothèque MONO FRONTALE ou BIFRONTALE, module initial (départ) ou additionnel.

Deux structures sont proposées :

A : Structure en panneaux mélaminés, 20 mm d'épaisseur, bords ABS 3 mm, protections des bas de panneaux pour éviter le contact avec le sol.

Couleurs possibles : érable, hêtre, cerisier ou wenge.

B : Structure ouverte avec montant en hêtre massif 50/30 mm, vernis naturel qui rend le veinage du bois massif apparent.

Etagères métalliques solides avec une réhausse de l'arrière pour éviter le contact avec le mur ou empêcher les livres de tomber.

Couleurs des étagères : aluminium, bordeaux, noir ou blanc.

Dimensions : Largeur 90 cm (initial) ou 87 cm (additionnel) x Profondeur 30 cm

Hauteurs : 120 cm (3 étagères), 140cm (3 étagères), 170 cm (4 étagères) ou 200 cm (5 étagères)

Bibliothèques

A : STRUCTURE EN PANNEAUX MÉLAMINÉS



MONO FRONTALES, MODULES INITIAUX

L90 cm x P 30 cm



		Prix HT
55210BMIFN	H - 120 cm	293 €

		Prix HT
55212BMIFN	H - 140 cm	323 €

		Prix HT
55214BMIFN	H - 170 cm	392 €

		Prix HT
55216BMIFN	H - 200 cm	448 €

MONO FRONTALES, MODULES ADDITIONNELS

L 87 cm x P 30 cm

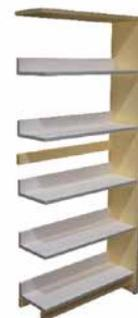

		Prix HT
55211BMCFN	H - 120 cm	244 €

		Prix HT
55213BMCFN	H - 140 cm	271 €

		Prix HT
55215BMCFN	H - 170 cm	326 €

		Prix HT
55217BMCFN	H - 200 cm	376 €

Bibliothèques

BIFRONTALES,
MODULES INITIAUX
L90 cm x P 60 cm



		Prix HT
55220BBITN	H – 120 cm	486 €



		Prix HT
55222BBIFN	H – 140 cm	509 €



		Prix HT
55224BBIFN	H – 170 cm	659 €



		Prix HT
55226BBIFN	H – 200 cm	773 €

BIFRONTALES,
MODULES ADDITIONNELS
L90 cm x P 60 cm



		Prix HT
55221BBIFN	H – 120 cm	407 €



		Prix HT
55223BBIFN	H – 140 cm	415 €



		Prix HT
55225BBIFN	H – 170 cm	555 €



		Prix HT
55227BBIFN	H – 200 cm	656 €



Plateaux sur roulettes pour modules BIFRONTALES		Prix HT
55231BSKFK	L85 x P60 x H12 cm	162 €

Bibliothèques

B : STRUCTURE EN HÊTRE MASSIF



MONO FRONTALES,
MODULES INITIAUX
L 90 cm x P 30 cm



		Prix HT
55210BMITN	H - 120 cm	346 €

		Prix HT
55212BMITN	H - 140 cm	405 €

		Prix HT
55214BMITN	H - 170 cm	468 €

		Prix HT
55216BMITN	H - 200 cm	511 €

MONO FRONTALES,
MODULES ADDITIONNELS
L 87 cm x P 30 cm



		Prix HT
55211BMCTN	H - 120 cm	269 €

		Prix HT
55213BMCTN	H - 140 cm	309 €

		Prix HT
55215BMCTN	H - 170 cm	362 €

		Prix HT
55217BMCTN	H - 200 cm	415 €

Bibliothèques



Plateaux sur roulettes pour modules BIFRONTAUX		Prix HT
55231BSKFK	L85 x P60 x H12 cm	162 €

BIFRONTALES,
MODULES INITIAUX
L90 cm x P 60 cm



		Prix HT
55220BBITN	H - 120 cm	648 €



		Prix HT
55222BBITN	H - 140 cm	727 €



		Prix HT
55224BBITN	H - 170 cm	852 €



		Prix HT
55226BBITN	H - 200 cm	939 €

BIFRONTALES,
MODULES ADDITIONNELS
L87 cm x P 60 cm



		Prix HT
55221BBCTN	H - 120 cm	496 €



		Prix HT
55223BBCTN	H - 140 cm	535 €



		Prix HT
55225BBCTN	H - 170 cm	643 €



		Prix HT
55227BBCTN	H - 200 cm	728 €

Bibliothèques

CHARIOTS À LIVRES

- Structure de couleur hêtre naturel en mélaminé 18 mm d'épaisseur, chant ABS 2 mm
- Couleurs pour les panneaux frontaux et bacs : jaune, bleu, vert et rouge
- Bacs inclus
- Coins arrondis pour plus de sécurité
- Sur roulettes dont deux freinées
- Livrés montés

Autres modèles de cette gamme : voir la page **page 86**

Réf.	Dimensions (L/P/H)	Prix HT
460146	76 x 55 x 110 cm	386 €



CHARIOT À LIVRES, MÉTALLIQUE.

Caractéristiques

Piètement entièrement soudé peint époxy composé de :

Tube acier 50x25 mm

4 roulettes pivotantes Ø100 mm dont deux freinées.

6 cuvettes en tôle acier ép. 1 mm peint époxy.

Finition : Peint époxy suivant nuancier



Réf.	Prix HT
DWC000002	778 €

Couleurs époxy

Vert Mate VM	
Vert Frais VF	
Bleu Ciel BC	
Bleu Ultramarine BU	
Bleu Turquoise BT	
Gris Aluminium GA	
Noir NR	
Blanc Signal BS	
Gris Clair GR	
Jaune Zinc JZ	
Jaune Framboise JF	
Rose Violette RV	
Rouge Trafic RT	
Rouge Bordeaux RB	
Brun Chocolat BR	



Pour aménager vos bibliothèques nous tenons à votre disposition plusieurs gammes de mobilier de haute qualité. Consultez-nous !

Bibliothèques



GRADIN MODULAIRE MOBILE :

MOVE & MINI MOVE

Gradin modulaire mobile permettant de créer des différents espaces d'apprentissage et de diviser des espaces.

Idéal pour le travail de groupe et pour améliorer l'interaction entre les étudiants.

1608 - MOVE - gradin sur roulettes et deux espaces de rangement, devant et derrière (4 portes)

1609 - MINI MOVE - armoire mobile avec espace de rangement (2 portes)

Roulettes, structure en bois, espaces de rangement et tapisserie en PVC.

Structure en panneaux en particules de 18 mm d'épaisseur, bords ABS 2 mm, couleur blanc.

Tapiserie de l'assise en gris ou turquoise

Réf. 1608 : version haute avec 4 portes : L900/P919/H496 & 854 mm

Réf. 1609 : version basse avec 2 portes : L900/P469/H496 mm

Livré non monté.



Ref	Gradin modulaire mobile	Prix HT
1608	L900/P919/H496 & 854 mm	425 €
1609	L900/P469/H496 mm	184 €

Bibliothèques - Modules sans fond GP

Panneaux de 18 mm en mélaminé blanc avec bords ABS 2 mm d'épaisseur, patins avec vérins de réglage ou sur roulettes.
Livré non monté.

MODULE COURBE H-46



Module courbe H 46 cm

Réf.	Dimensions	Prix HT
7540 GP	148 x 44 x H 46 cm	296 €

MODULE COURBE H-77 CM



Module courbe H 77 cm

Réf.	Dimensions	Prix HT
7542 GP	148 x 44 x H 77 cm	335 €

MODULE COURBE H-104 CM



Module courbe H 104 cm

Réf.	Dimensions	Prix HT
7544 GP	148 x 44 x H 104 cm	354 €

MODULE COURBE H-150 CM



Module courbe H 150 cm

Réf.	Dimensions	Prix HT
7546 GP	148 x 44 x H 150 cm	414 €

MODULE COURBE H-200 CM



Module courbe H 200 cm

Réf.	Dimensions	Prix HT
7548 GP	148 x 44 x H 200 cm	517 €

COULEUR STRUCTURE

Blanc

COULEUR ÉTAGÈRES

Blanc

PANNEAU DE FOND
EN MÉTAL PERFORÉ

Alu
RAL 9006

Bibliothèques - Modules avec fond LP

Panneaux de 18 mm en mélaminé blanc avec bords ABS 2 mm d'épaisseur, patins avec vérins de réglage ou sur roulettes.
Livré non monté.

MODULE COURBE H-46



Module courbe H 46 cm

Réf.	Dimensions	Prix HT
7540 LP	148 x 44 x H 46 cm	377 €

MODULE COURBE H-77 CM



Module courbe H 77 cm

Réf.	Dimensions	Prix HT
7542 LP	148 x 44 x H 77 cm	427 €

MODULE COURBE H-104 CM



Module courbe H 104 cm

Réf.	Dimensions	Prix HT
7544 LP	148 x 44 x H 104 cm	453 €

MODULE COURBE H-150 CM



Module courbe H 150 cm

Réf.	Dimensions	Prix HT
7546 LP	148 x 44 x H 150 cm	559 €

MODULE COURBE H-200 CM



Module courbe H 200 cm

Réf.	Dimensions	Prix HT
7548 LP	148 x 44 x H 200 cm	712 €

ROULETTES À FREIN



Roulettes à freins pour modules courbes

Réf.	Dimensions	Prix HT
1960R	Max pour H 104 cm	14€ / meuble

Armoires - CUBES 30



Panneaux en mélaminé 18 mm d'épaisseur, bords ABS 2 mm.
Patins avec vérins de réglage.
Livré non monté.



Armoires - Modules CUBE 30 vertical

MODULE 1 VERTICAL

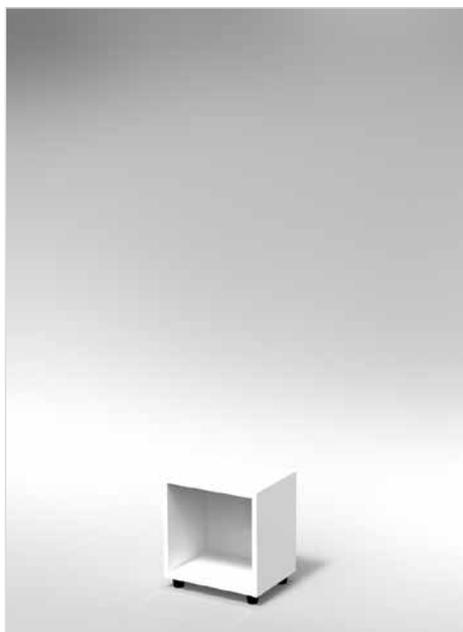

Module 1 vertical		
Réf.	Dimensions	Prix HT
7411 GP	41 x 30 x H 44 cm	90 €

MODULE 2 VERTICAL



Module 2 vertical		
Réf.	Dimensions	Prix HT
7412 GP	41 x 30 x H 82 cm	148 €

MODULE 3 VERTICAL



Module 1 vertical		
Réf.	Dimensions	Prix HT
7413 GP	41 x 30 x H 122 cm	201 €

MODULE 4 VERTICAL



Module 4 vertical		
Réf.	Dimensions	Prix HT
7414 GP	41 x 30 x H 161 cm	254 €

MODULE 5 VERTICAL



Module 4 vertical		
Réf.	Dimensions	Prix HT
7415 GP	41 x 30 x H 200 cm	284 €

COULEUR STRUCTURE



Blanc

COULEUR DU FOND



Blanc



Bleu



Orange



Vert



Jaune



Lila

Armoires - Modules CUBE 30 horizontal

MODULE 2 HORIZONTAL



Module 2 horizontal

Réf.	Dimensions	Prix HT
7421 GP	80 x 30 x H 44 cm	146 €

MODULE 3 HORIZONTAL



Module 3 horizontal

Réf.	Dimensions	Prix HT
7431 GP	120 x 30 x H 44 cm	201 €

MODULE 4 HORIZONTAL



Module 4 horizontal

Réf.	Dimensions	Prix HT
7441 GP	159 x 30 x H 44 cm	254 €

MODULE 2 X 2 HORIZONTAL



Module 2 x 2 horizontal

Réf.	Dimensions	Prix HT
7422 GP	80 x 30 x H 82 cm	262 €

MODULE 3 X 2 HORIZONTAL



Module 3 x 2 horizontal

Réf.	Dimensions	Prix HT
7432 GP	120 x 30 x H 82 cm	395 €

MODULE 4 X 2 HORIZONTAL



Module 4 x 2 horizontal

Réf.	Dimensions	Prix HT
7442 GP	159 x 30 x H 82 cm	488 €

Armoires - Modules CUBE 30 à superposer GS

MODULE GS 2

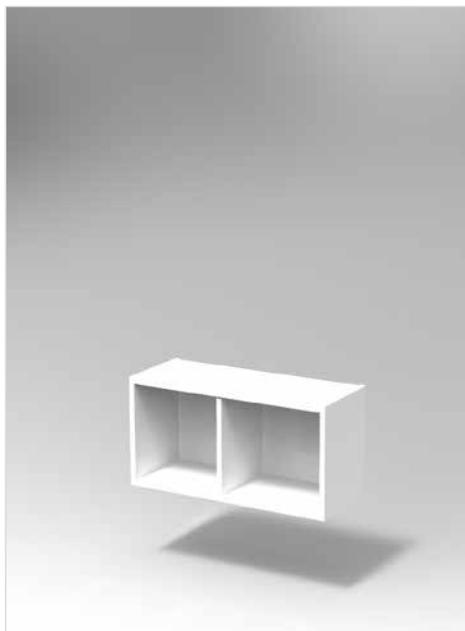

MODULE GS3

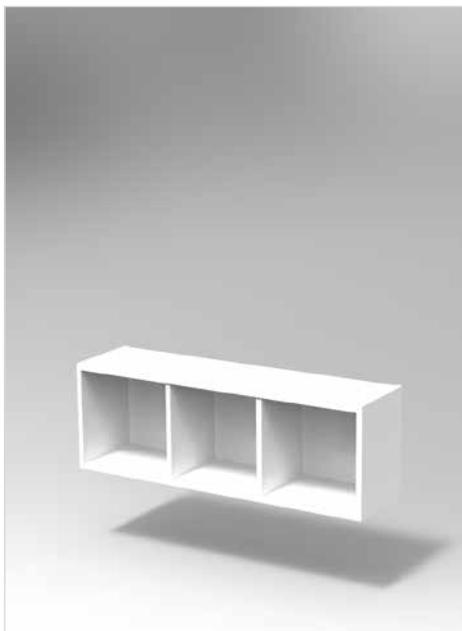

MODULE GS 4

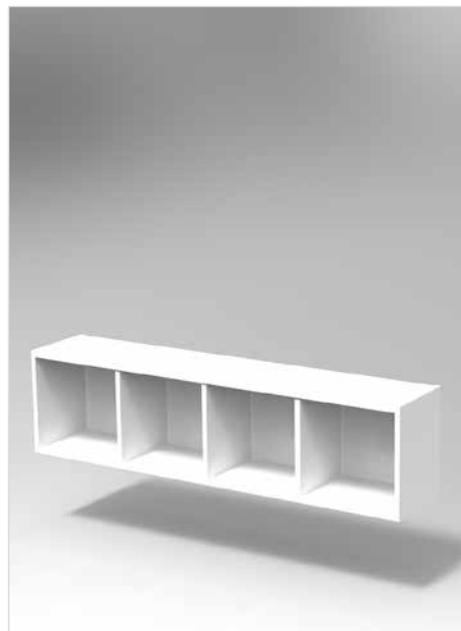

Module GS 2		
Réf.	Dimensions	Prix HT
7421 GS	80 x 30 x H 41 cm	144 €

Module GS 3		
Réf.	Dimensions	Prix HT
7431 GS	120 x 30 x H 41 cm	199 €

Module GS 4		
Réf.	Dimensions	Prix HT
7441 GS	159 x 30 x H 41 cm	252 €



COULEUR STRUCTURE

Blanc

COULEUR DU FOND

Blanc

Bleu

Orange

Vert

Jaune

Lila

Armoires - Modules CUBE 30 vertical avec portes AP

MODULE AP V1

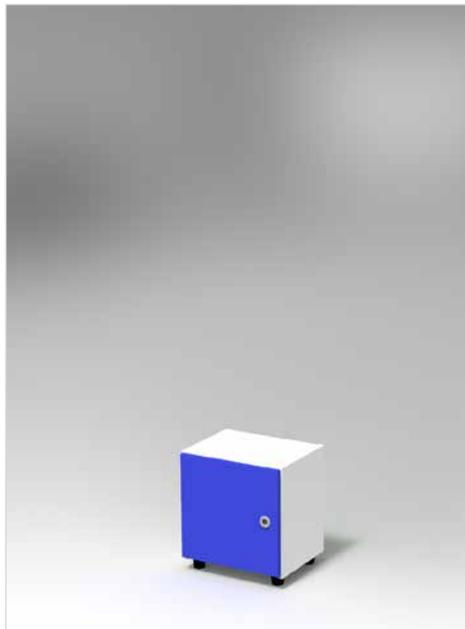

Module AP v1		
Réf.	Dimensions	Prix HT
7411 AP	41 x 32 x H 44 cm	110 €

MODULE AP V2

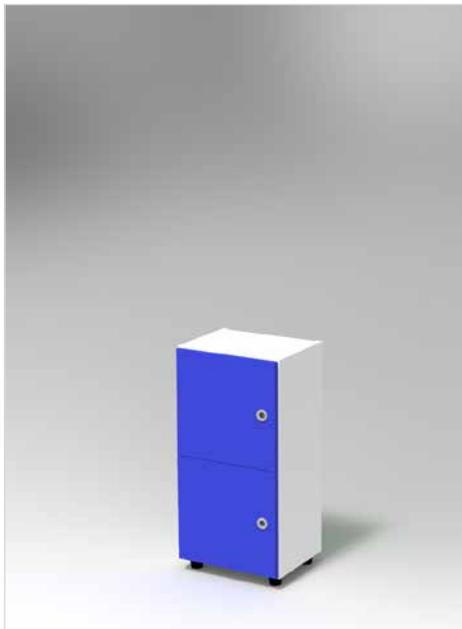

Module AP v2		
Réf.	Dimensions	Prix HT
7412 AP	41 x 32 x H 82 cm	184 €

MODULE AP V3

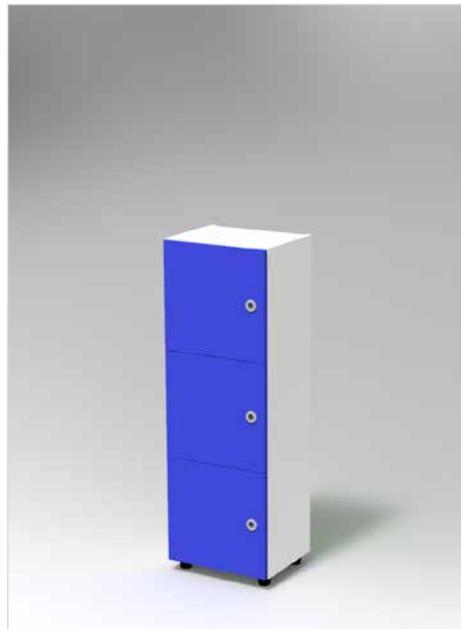

Module AP v3		
Réf.	Dimensions	Prix HT
7413 AP	41 x 32 x H 122 cm	255 €

Panneaux en mélaminé 18 mm d'épaisseur, bords ABS 2 mm.

Corpus couleur blanc, portes blanc ou jaune, bleu, lilas, orange, vert ou hêtre

Patins avec vérins de réglage.

Livré non monté.

COULEUR STRUCT. ET FOND

Blanc

COULEUR DES PORTES

Blanc

Bleu

Orange

Vert

Jaune

Lila

MODULE AP V4

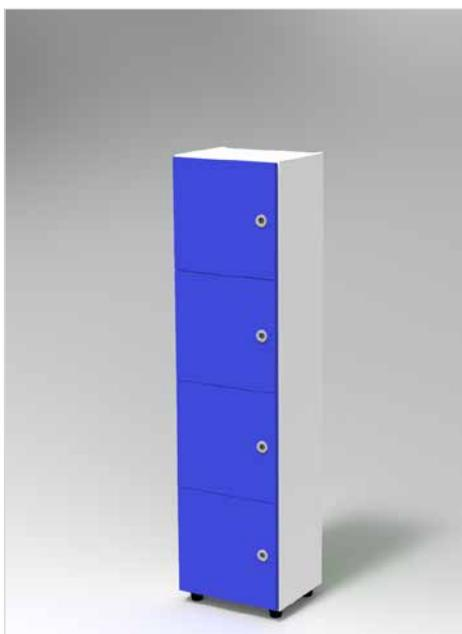

Module AP v4		
Réf.	Dimensions	Prix HT
7414 AP	41 x 32 x H 161 cm	325 €

MODULE AP V5

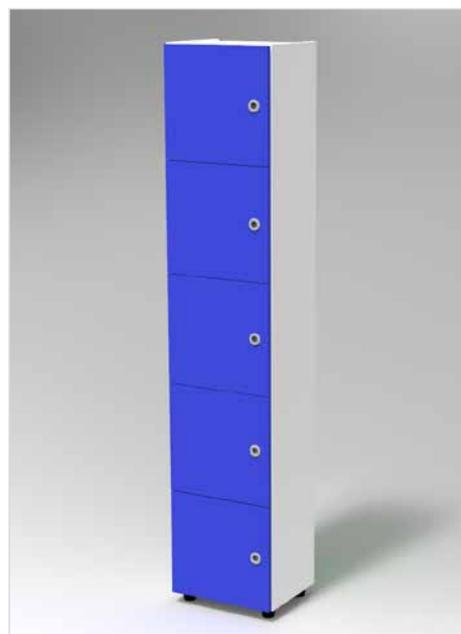

Module AP v5		
Réf.	Dimensions	Prix HT
7415 AP	41 x 32 x H 200 cm	396 €

Armoires - Modules CUBE 30 horizontal avec porte AP

MODULE AP H2



Module AP H2		
Réf.	Dimensions	Prix HT
7421 AP	80 x 32 x H 44 cm	184 €

MODULE AP H3



Module AP H3		
Réf.	Dimensions	Prix HT
7431 AP	120 x 32 x H 44 cm	255 €

MODULE AP H4



Module AP H4		
Réf.	Dimensions	Prix HT
7441 AP	159 x 32 x H 44 cm	325 €

MODULE AP H2X2



Module AP HV4		
Réf.	Dimensions	Prix HT
7422 AP	80 x 32 x H 82 cm	334 €

MODULE AP H3X2



Module AP HV6		
Réf.	Dimensions	Prix HT
7432 AP	120 x 32 x H 82 cm	499 €

MODULE AP H4X2



Module AP HV8		
Réf.	Dimensions	Prix HT
7442 AP	159 x 32 x H 82 cm	630 €

Armoires - placets pour CUBE horizontal

SERRURE PAR PORTE



Réf. 4087DX | 7 € en option

PLACET POUR MOD 2 HORIZ

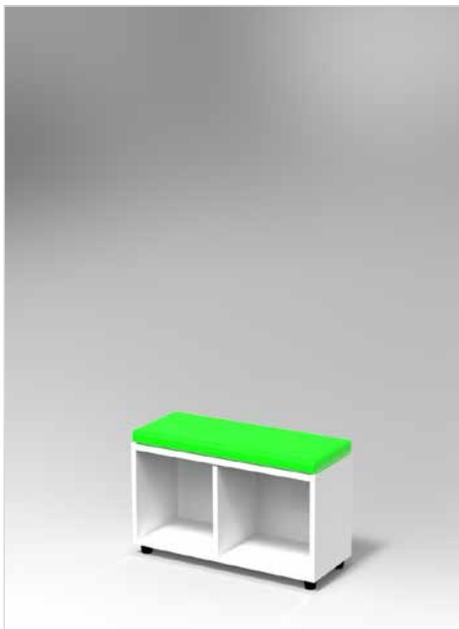

PLACET POUR MOD 3 HORIZ



Réf. 4999A050 | Adhésifs de numérotation des portes

Placet pour module 2 horizontal

Réf.	Dimensions	Prix HT
7640A2	78 x 30 x H 4 cm	103 €

Placet pour module 3 horizontal

Réf.	Dimensions	Prix HT
7640A3	117 x 30 x H 4 cm	116 €

COULEUR STRUCT. ET FOND

Blanc

COULEUR DU FOND

Blanc

Bleu

Orange

Vert

Jaune

Lila

COULEUR PLACETS

Gris

Vert
pomme

Bleu

Fuschia

PLACET POUR MOD 4 HORIZ

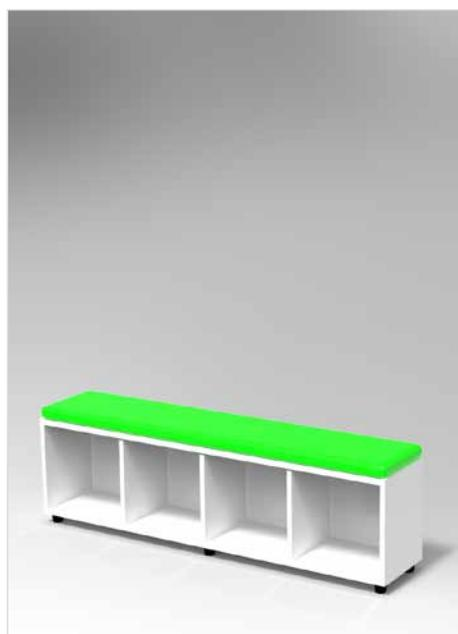

Placet pour module 4 horizontal

Réf.	Dimensions	Prix HT
7640A4	155 x 30 x H 4 cm	140 €

Armoires VAS



Armoires «VAS»

Panneaux en mélaminé de 18 mm d'épaisseur avec bords en ABS 2 mm

Portes avec charnières solides, tiroirs sur les rails métalliques

Bacs en PVC de couleur : jaune, rouge ou transparent

Armoires sur patins en nylon équipé de vérins de réglage

Livrée non montée

COULEUR PORTES ET ÉTAGÈRES



COULEUR STRUCTURE



Armoires VAS basses H 100 cm

2 NICHES



2 niches

Réf.	Dimensions	Prix HT
4140P	104 x 44 x H 100 cm	165 €

2 NICHES & 2 PORTES



2 niches & 2 portes

Réf.	Dimensions	Prix HT
4141P	104 x 46 x H 100 cm	235 €

3 NICHES



3 niches

Réf.	Dimensions	Prix HT
4145P	104 x 44 x H 100 cm	192 €

3 NICHES & 2 PORTES



3 niches & 2 portes

Réf.	Dimensions	Prix HT
4146P	104 x 46 x H 100 cm	254 €

6 CASES



6 cases

Réf.	Dimensions	Prix HT
4150P	104 x 44 x H 100 cm	202 €

6 CASES & 2 PORTES



6 cases & 2 portes

Réf.	Dimensions	Prix HT
4151P	104 x 46 x H 100 cm	274 €

9 CASES



9 cases

Réf.	Dimensions	Prix HT
4133P	104 x 44 x H 100 cm	222 €

9 PORTE & 9 CASES



9 porte & 9 cases

Réf.	Dimensions	Prix HT
4139P	104 x 46 x H 100 cm	370 €

12 CASES



12 cases

Réf.	Dimensions	Prix HT
4170P	104 x 44 x H 100 cm	280 €

Armoires VAS basses H 100 cm

5 CASES



5 cases

Réf.	Dimensions	Prix HT
4101P	104 x 44 x H 100 cm	150 €

4 CASES & 2 TIROIRS



4 cases & 2 tiroirs

Réf.	Dimensions	Prix HT
4102P	104 x 46 x H 100 cm	283 €

7 CASES



7 cases

Réf.	Dimensions	Prix HT
4177P	104 x 44 x H 100 cm	198 €

AVEC 24 BACS

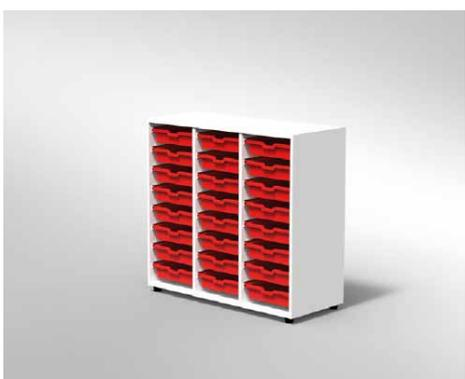

Avec 24 bacs

Réf.	Dimensions	Prix HT
4175P	104 x 44 x H 100 cm	684 €

3 CASES & 12 BACS



3 cases & 12 bacs

Réf.	Dimensions	Prix HT
4178P	104 x 44 x H 100 cm	549 €

2 PORTES & 4 BACS



2 portes & 4 bacs

Réf.	Dimensions	Prix HT
4126P	104 x 46 x H 100 cm	392 €

3 CASES



3 cases

Réf.	Dimensions	Prix HT
4121P	52 x 44 x H 100 cm	98 €

1 PORTE & 3 CASES



1 porte & 3 cases

Réf.	Dimensions	Prix HT
4122P	52 x 46 x H 100 cm	188 €

COIN 90° 3 CASES



Coin 90° 3 cases

Réf.	Dimensions	Prix HT
4144P	63 x 44 x H 100 cm	118 €

Armoires VAS medium H 150 cm



COULEUR PORTES ET ÉTAGÈRES



COULEUR STRUCTURE



Armoires VAS medium H 150 cm

4 NICHES



4 niches

Réf.	Dimensions	Prix HT
4002P	104 x 44 x H 150 cm	222 €

2 PORTES & NICHES



2 portes & 4 niches

Réf.	Dimensions	Prix HT
4010P	104 x 46 x H 150 cm	360 €

2 PORTES VITRÉES & 4 NICHES



2 portes vitrées & 4 niches

Réf.	Dimensions	Prix HT
4018P	104 x 46 x H 150 cm	496 €

8 CASES



8 cases

Réf.	Dimensions	Prix HT
4004P	104 x 44 x H 150 cm	256 €

2 PORTES & 8 CASES



2 portes & 8 cases

Réf.	Dimensions	Prix HT
4012P	104 x 46 x H 150 cm	420 €

4 PORTES & 8 CASES



4 portes & 8 cases

Réf.	Dimensions	Prix HT
4038P	104 x 46 x H 150 cm	580 €

2 PORTES VITRÉES & 8 CASES



2 portes vitrées & 8 cases

Réf.	Dimensions	Prix HT
4020P	104 x 46 x H 150 cm	578 €

1 PORTE & 8 CASES



1 porte & 8 cases

Réf.	Dimensions	Prix HT
4048P	104 x 46 x H 150 cm	373 €

1 PORTE VITRÉE & 8 CASES



1 porte vitrée & 8 cases

Réf.	Dimensions	Prix HT
4040P	104 x 46 x H 150 cm	451 €

Armoires VAS medium H 150 cm

7 CASES & 2 TIROIRS



7 cases & 2 tiroirs

Réf.	Dimensions	Prix HT
4034P	104 x 46 x H 150 cm	342 €

7 CASES, 2 PORTES & 2 TIROIRS



7 cases, 2 portes & 2 tiroirs

Réf.	Dimensions	Prix HT
4036P	104 x 46 x H 150 cm	407 €

2 PORTES VITRÉES & 4 NICHES

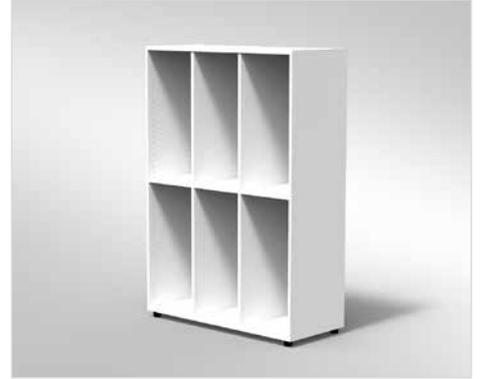

4 portes & 8 cases

Réf.	Dimensions	Prix HT
4006P	104 x 44 x H 150 cm	246 €

3 PORTES & 9 CASES



3 portes & 9 cases

Réf.	Dimensions	Prix HT
4014P	104 x 46 x H 150 cm	558 €

6 PORTES & 6 CASES



6 portes & 6 cases

Réf.	Dimensions	Prix HT
4042P	104 x 46 x H 150 cm	558 €

9 CASES

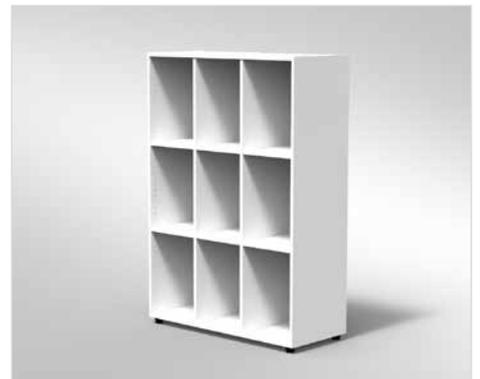

9 cases

Réf.	Dimensions	Prix HT
4022P	104 x 44 x H 150 cm	281 €

9 PORTES & 9 CASES



9 portes & 9 cases

Réf.	Dimensions	Prix HT
4052P	104 x 46 x H 150 cm	569 €

6 PORTES ET 9 CASES



6 portes et 9 cases

Réf.	Dimensions	Prix HT
4050P	104 x 46 x H 150 cm	604 €

9 PORTES REVUES & 9 CASES



9 portes revues & 9 cases

Réf.	Dimensions	Prix HT
4024P	104 x 46 x H 150 cm	604 €

Armoires VAS medium H 150 cm

12 CASES

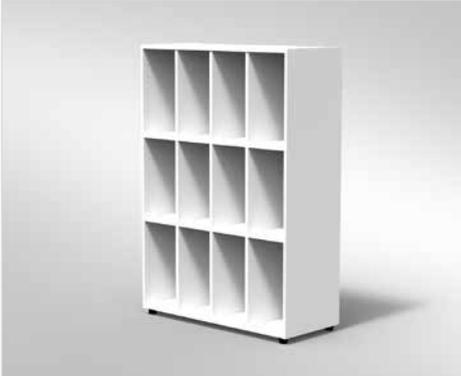

12 cases

Réf.	Dimensions	Prix HT
4008P	104 x 44 x H 150 cm	264 €

10 CASES



10 cases

Réf.	Dimensions	Prix HT
4093P	104 x 44 x H 150 cm	276 €

10 PORTES & 10 CASES



10 portes & 10 cases

Réf.	Dimensions	Prix HT
4030P	104 x 46 x H 150 cm	634 €

5 CASES



5 cases

Réf.	Dimensions	Prix HT
4035P	104 x 44 x H 150 cm	139 €

5 PORTES & 5 CASES



5 portes & 5 cases

Réf.	Dimensions	Prix HT
4032P	104 x 46 x H 150 cm	332 €

2 PORTES & 2 CASES



2 portes & 2 cases

Réf.	Dimensions	Prix HT
4044P	104 x 46 x H 150 cm	293 €

COIN 90° À 4 CASES



Coin 90° à 4 cases

Réf.	Dimensions	Prix HT
4056P	104 x 44 x H 150 cm	139 €

AVEC 36 BACS



Avec 36 bacs

Réf.	Dimensions	Prix HT
4016P	104 x 44 x H 150 cm	1030 €

AVEC 18 BACS



Avec 18 bacs

Réf.	Dimensions	Prix HT
4017P	104 x 44 x H 150 cm	681 €

Armoires VAS hautes H 200 cm



COULEUR PORTES ET ÉTAGÈRES



COULEUR STRUCTURE



Armoires VAS hautes H 200 cm

5 NICHES



5 niches

Réf.	Dimensions	Prix HT
4062P	104 x 44 x H 200 cm	265 €

2 PORTES & 5 NICHES

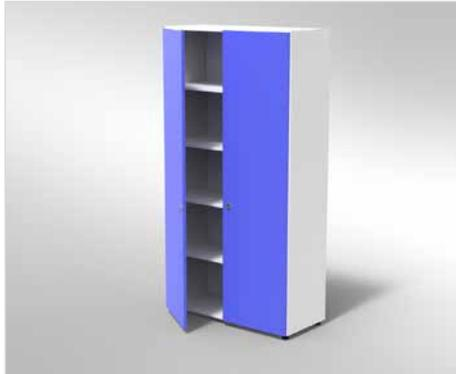

2 portes & 5 niches

Réf.	Dimensions	Prix HT
4070P	104 x 46 x H 200 cm	399 €

2 PORTES VITRÉES & 5 NICHES



2 portes vitrées & 5 niches

Réf.	Dimensions	Prix HT
4078P	104 x 46 x H 200 cm	586 €

2 PORTES & 5 NICHES



2 portes & 5 niches

Réf.	Dimensions	Prix HT
4074P	104 x 46 x H 200 cm	465 €

10 CASES



10 cases

Réf.	Dimensions	Prix HT
4064P	104 x 44 x H 200 cm	308 €

2 PORTES & 10 CASES



2 portes & 10 cases

Réf.	Dimensions	Prix HT
4072P	104 x 46 x H 200 cm	496 €

2 PORTES VITRÉES & 10 CASES



2 portes vitrées & 10 cases

Réf.	Dimensions	Prix HT
4080P	104 x 46 x H 200 cm	645 €

18 CASES



18 cases

Réf.	Dimensions	Prix HT
4079P	104 x 44 x H 200 cm	404 €

12 CASES



12 cases

Réf.	Dimensions	Prix HT
4067P	104 x 44 x H 200 cm	348 €

Armoires VAS hautes H 200 cm

4 PORTES & 12 CASES

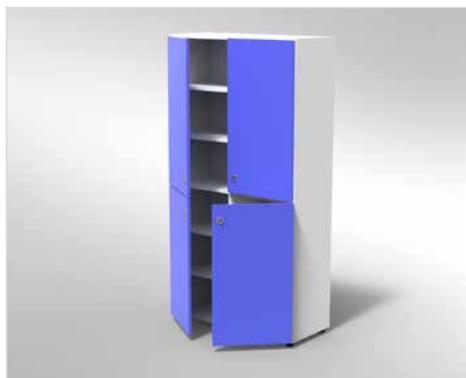

4 portes & 12 cases

Réf.	Dimensions	Prix HT
4068P	104 x 46 x H 200 cm	755 €

2 PORTES & 12 CASES



2 portes & 12 cases

Réf.	Dimensions	Prix HT
4069P	104 x 46 x H 200 cm	591 €

12 PORTES & 12 CASES

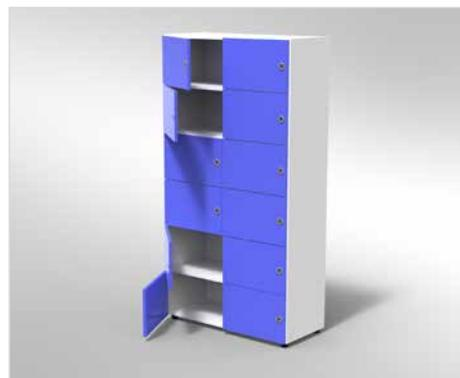

12 portes & 12 cases

Réf.	Dimensions	Prix HT
4026P	104 x 46 x H 200 cm	747 €

12 CASES



12 cases

Réf.	Dimensions	Prix HT
4058P	104 x 44 x H 200 cm	303 €

2 PORTES & 12 CASES



2 portes & 12 cases

Réf.	Dimensions	Prix HT
4059P	104 x 46 x H 200 cm	397 €

2 PORTES 4 CASES & PENDERIE



2 portes 4 cases & penderie

Réf.	Dimensions	Prix HT
4028P	104 x 46 x H 200 cm	454 €

2 PORTES & PENDERIE



2 portes & penderie

Réf.	Dimensions	Prix HT
4029P	104 x 46 x H 200 cm	454 €

16 CASES

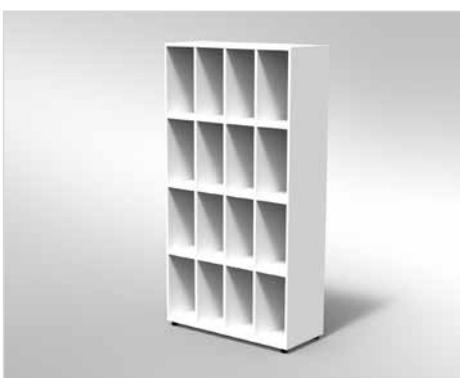

16 cases

Réf.	Dimensions	Prix HT
4081P	104 x 44 x H 200 cm	323 €

6 CASES



6 cases

Réf.	Dimensions	Prix HT
4071P	52 x 44 x H 200 cm	205 €

Armoires VAS hautes H 200 cm

COULEUR PORTES ET ÉTAGÈRES



COULEUR STRUCTURE



2 PORTES & 6 CASES

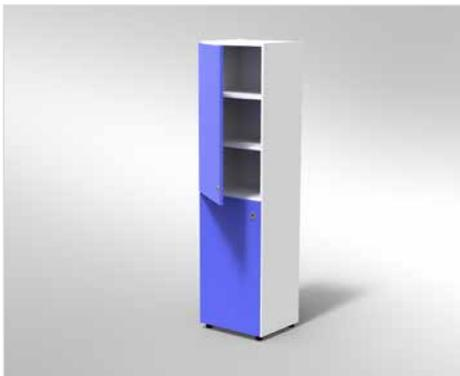

2 portes & 6 cases		
Réf.	Dimensions	Prix HT
4076P	52 x 46 x H 200 cm	361 €

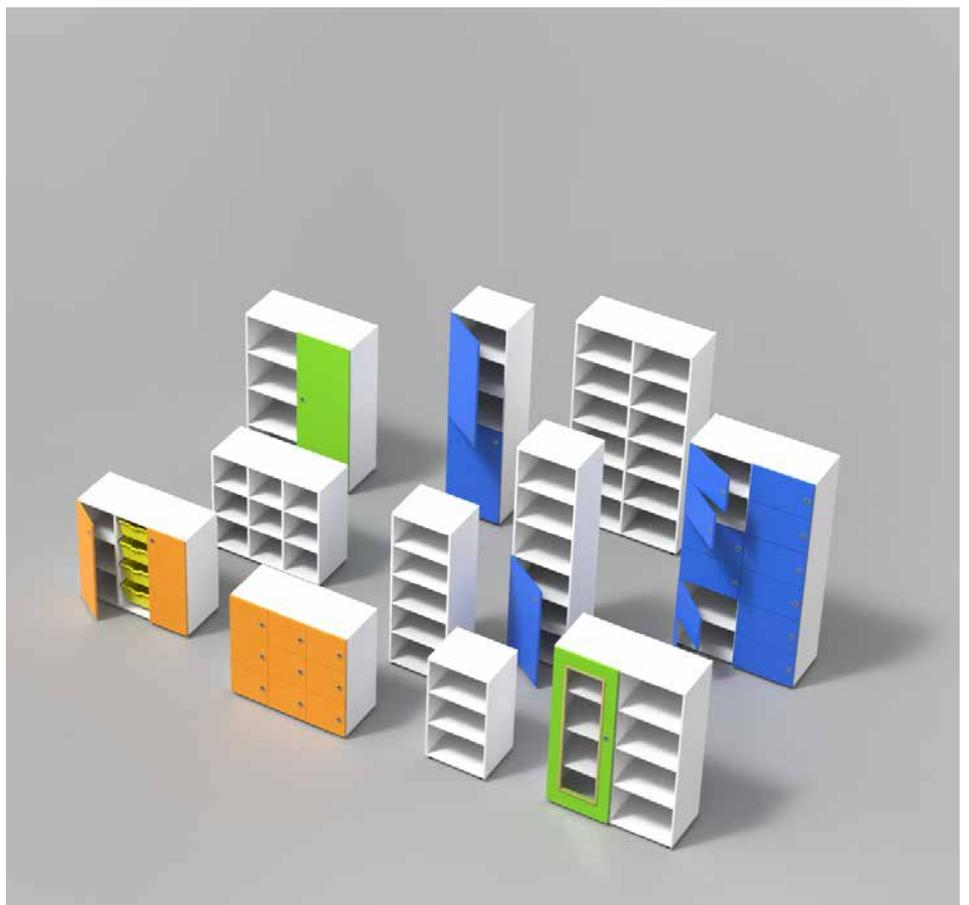

1 PORTE & 6 CASES



1 porte & 6 cases		
Réf.	Dimensions	Prix HT
4077P	52 x 46 x H 200 cm	299 €

AVEC 48 BACS



Avec 48 bacs		
Réf.	Dimensions	Prix HT
4065P	104 x 44 x H 200 cm	1227 €

AVEC 24 BACS



Avec 24 bacs		
Réf.	Dimensions	Prix HT
4066P	104 x 44 x H 200 cm	819 €

Sofas

Sofas ACTC

Idéal pour créer des espaces de réflexion, créativité et apprentissage coopératif en profitant des coins des salles de classe ou les couloirs.

Modulable et léger, tapissé en cuir synthétique PVC (simili cuir) résistant au feu.

Structure en bois.

Mousse de haute densité.

Pieds chromés

Compatible avec tous les modules Sofas ACTC



Sofas ACTC cube

Couleurs : turquoise, jaune dahlia ou gris

Poids : 14.14 kg

Dimensions : L550/P550/H450 mm



Réf.	Prix HT
12002	148 €

Sofas ACTC banquette

Couleurs : turquoise ou gris

Poids : 35.60 kg

Dimensions : L1600/P550/H450 mm



Réf.	Prix HT
12003	372 €

Sofas ACTC angle 45°

Couleurs : turquoise, jaune dahlia ou gris

Poids : 15.60 kg

Dimensions : L401/788/P550/H450 mm



Réf.	Prix HT
12001	177 €

Sofas ACTC banquette C avec dossier partiel

Couleurs : turquoise ou gris

Poids : 57 kg

Dimensions : L1600 & 1025/P550 + 200/H450 & 770 mm



Réf.	Prix HT
12005	604 €

Sofas

Sofas RUBICO

RUBICO c'est un système modulaire conçu pour fournir des nouveaux **espaces de travail créatifs et interactifs.**

Nous pouvons vous offrir de nombreuses solutions différentes, il y a un grand choix de tissu et de couleurs et c'est très facile à assembler.

RUBICO a une structure en bois solide et un rembourrage en polyuréthane.

Fabriqué dans l'UE.

Recouvrement :

1/ Tissus Bondai, classification feu M1

2/ MIKO – MK simili cuir (+10%)

Garantie: 5 ans (excepté le vandalisme et/ou la manipulation inadéquate)



RUBICO 100

Dimensions: H – 760 mm,
L – 610 mm, P – 760 mm
(hauteur assise 400 mm)

Poids net: 23.3 kg



RUBICO angle 45°

Dimensions: H – 760 mm,
L – 630 mm, P – 790 mm
(hauteur assise 400 mm)

Poids net: 12 kg



RUBICO angle 90°

Dimensions: H – 400 mm,
L – 1120 mm, P – 550 mm
(hauteur assise 400 mm)

Poids net: 12 kg



RUBICO BR 100

Dimensions: H – 760 mm,
L – 830 mm, P – 760 mm
(hauteur assise 400 mm)

Poids net: 36.8 kg



Réf.	Prix HT
98000001	247 €

Réf.	Prix HT
98000000	221 €

Réf.	Prix HT
98001001	232 €

Réf.	Prix HT
98100001	397 €

RUBICO BR G/D

Accoudoirs Gauche ou Droite

Dimensions: H – 760 mm,
L – 720 mm, P – 760 mm
(hauteur assise 400 mm)

Poids net: 28.4 kg



RUBICO Square

Dimensions: H – 400 mm,
L – 620 mm, P – 750 mm

Poids net: 20,8 kg



RUBICO avec Panels acoustiques

H – 1160 mm,
L – 700 ou 1290 mm,
P – 790 mm



Réf.		Prix HT
9810000R	Droite	330 €
9810000L	Gauche	330 €

Réf.	Prix HT
98100000	197 €

Réf.		Prix HT
98200001	Simple	531 €
98200002	Double	897 €

MOBILIER BUREAUX : Gamme DIRECTION

PROGRAMME : STATUS

Ces meubles marient un design classique avec des détails modernes et la plus haute qualité de finition. Ici, les exigences esthétiques sont aussi importantes que les exigences de fonctionnalité. C'est un modèle idéal pour les réunions d'affaires, conférences mais aussi pour de longues heures de travail au quotidien. Donc, en un mot c'est une solution idéale pour le manager d'aujourd'hui.



Noyer



Chêne canadien



Wenge

Réf.	Dimensions	Prix HT
x01	L2000 x P1000/900 x H760 mm	859 €
x02	L1700 x P1000/900 x H760 mm	834 €

Livré en 2 pièces

Pour les divers assortiments (extensions, armoires, caissons, tables de réunion et autres) : consultez-nous

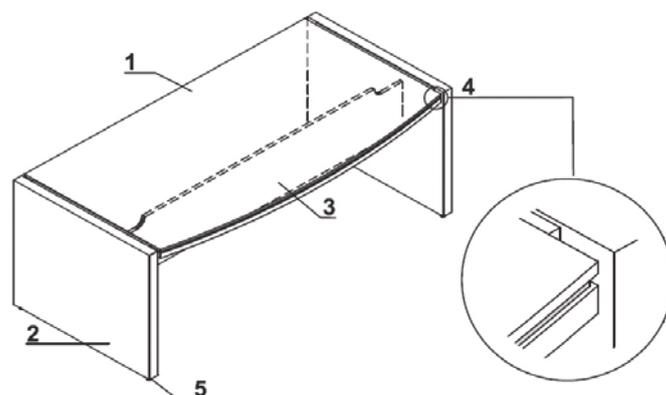

- 1. Plan de travail** - mélaminé 52mm (12mm+12mm+28mm) chants PVC
- 2. Pied** - mélaminé 52mm, chants PVC
- 3. Voile de fond** - mélaminé 18mm, chants PVC
- 4. Entretoise** - panneau mélaminé 12mm, couleur: 154 - anthracite
- 5. Vérin** - réglage sur 10mm

MOBILIER BUREAUX : Gamme DIRECTION

Programme : QUANDO

Les lignes épurées de la série Quando donne une image moderne d'aménagement de postes cadre et direction. Cette ligne s'intègre parfaitement aux intérieurs contemporains. Le bureau aux lignes sobres, est agrémenté d'une entretoise en aluminium entre le plateau et le piètement, allégeant ainsi le visuel de cette série direction.



Noyer

Chêne canadien

Wenge

Réf.	Dimensions	Prix HT
Q19	L1900 x P900 x H740 mm	656 €
Q16	L1600 x P900 x H740 mm	552 €

Livré en 2 pièces

Pour les divers assortiments (extensions, armoires, caissons, tables de réunion et autres) : consultez-nous

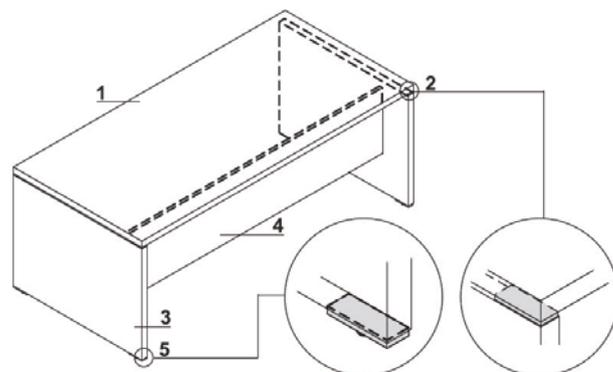

- 1. Plateau** - mélaminé 38mm, chants PVC
- 2. Entretoises hautes** - aluminium 100x34x9mm
- 3. Pied** - mélaminé 38mm, chants PVC
- 4. Voile de fond** - mélaminé 18mm, chants PVC
- 5. Entretoises basses** - aluminium 100x34x9mm, vérins réglage sur 5mm

MOBILIER BUREAUX : Gamme DIRECTION

Programme : MITO

MITO – collection séduisante par sa forme, élégance et fonctionnalité. Conçue afin de rendre un espace de travail représentatif et remarquable. Un mariage de la structure unique en deux finitions - le sycomore clair et foncé – avec des éléments laqués en blanc, souligne parfaitement son prestige, l'élégance et l'individualité en même temps. La structure innovatrice en 3D imite parfaitement le bois. Elle n'est pas seulement visible mais clairement perceptible ! Régulation de la hauteur du plateau, grâce et son système à commandes électriques lui rend encore plus d'efficacité et de valeur.



Sycomore
sombre



Sycomore
clair



Blanc
stratifié



Blanc
stratifié

Plateau : profondeur 1000 mm

Bureau avec desserte, appui sur caisson, tiroirs avec serrure

Réf.	Dimensions	Prix HT
MIT1KL	L2497 x P2080 x H740 mm	2576 €
MIT2KL	L2297 x P2080 x H740 mm	2475 €

Bureau avec desserte, pied panneau

Réf.	Dimensions	Prix HT
MIT2	L2078 x P2080 x H740 mm	2681 €

Livré en 2 pièces

Pour les divers assortiments (extensions, armoires, caissons, tables de réunion et autres) : consultez-nous

BUREAUX

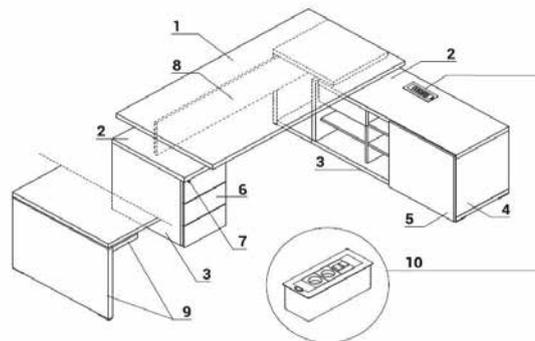

1. Plateau - mélaminé 38mm, chants PVC
2. Top - mélaminé 38mm, chants PVC
3. Base - mélaminé 38mm, chants PVC
4. Corps - mélaminé 18 mm, chants PVC
5. Porte coulissante - mélaminé 18mm, chant PVC
6. Façade - mélaminé 18 mm, chants PVC
7. Serrure centralisée - clé gainée
8. Voile de fond - mélaminé 18m, chants PVC
9. Pied - stratifié brillant 38mm
10. PLUS VALUE - Mediaport S91E - 2x 230V, 2x RJ45

MOBILIER BUREAUX : Gamme DIRECTION

Bureau avec réglage en hauteur électrique



BUREAUX AVEC RÉGLAGE EN HAUTEUR ÉLECTRIQUE

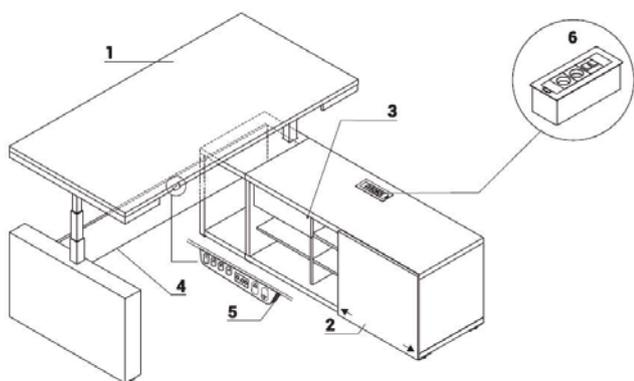

1. **Plateau** - mélaminé 38mm, chants PVC
2. **Porte coulissante** - mélaminé 18mm, chant PVC
3. **Tiroir** - panneaux mélaminés 18mm, chants PVC - possibilité de changer de place
4. **Piètement électrique** - métal, peinture époxy, charge max 100kg, colonne télescopique, 3 profils 60/60, 50/50, 40/40
5. **Panneau de contrôle**
6. **PLUS VALUE** - Mediaport S91E - 2x 230V, 2x RJ45
7. **Obturateurs**

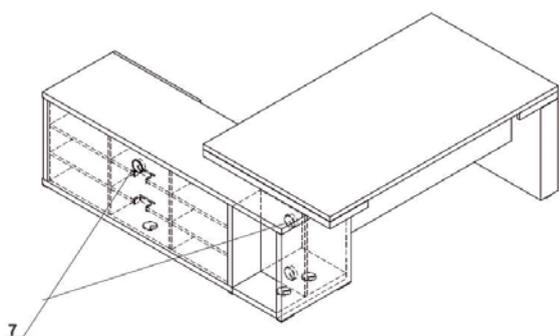

Réf.	Dimensions	Prix HT
MIT1RL	L2190 x P2080 x H740 mm	3499 €
MIT2RL	L1990 x P2080 x H740 mm	3487 €



Pour les divers assortiments (extensions, armoires, caissons, tables de réunion et autres) : consultez-nous

MOBILIER BUREAUX : Gamme DIRECTION

D'AUTRES PROGRAMMES DE BUREAUX DE DIRECTIONS SONT DISPONIBLES : CONSULTEZ-NOUS



MOBILIER BUREAUX : Gamme OPÉRATIVE

PROGRAMME : BASICS ET BASIC PLUS

5 ans de garantie



- Tablette épaisseur 25 mm, bords ABS 2 mm, forme diverses
- Piétement métallique en L, passage latéral, couleur aluminium 9006 ou noir 9005
- Piétement « Basic plus » poutre métallique réglable en longueur, double fonction goulotte
- Vérins de réglage
- Gamme « Basic » voile de fond (hauteur 330 mm),

- Gamme « Basic plus », voile de fond possible – voir gamme « Simple »
- Passage câble dans la tablette avec obturateur
- Passages câble verticaux dans les pieds avec caches design
- Couleur tablette voir nuancier
- **Livré non monté**

BASIC DROIT



Plateau LTD 25 mm, bords ABS 2 mm, passe câble avec obturateur dans le plateau, passage câble verticaux avec les caches design, vérins de réglage, piétement couleur alu RAL900(6) ou noir RAL900(5). **Livré non monté.**

BASIC AVEC RETOUR (gauche ou droite)



Bureaux BASIC : DROIT profondeur 600 mm

Réf.	Dimensions	Prix HT
BT12066(5)	735x1200x600	175 €
BT14066(5)	735x1400x600	193 €
BT16066(5)	735x1600x600	232 €

Bureaux BASIC : DROIT profondeur 800 mm

BT08086(5)	735x800x800	167 €
BT12086(5)	735x1200x800	198 €
BT14086(5)	735x1400x800	232 €
BT16086(5)	735x1600x800	233 €
BT18086(5)	735x1800x800	239 €

Bureaux BASIC : Droite / Gauche avec retour 422 mm

Réf.	Dimensions	Prix HT
BTE14R(L)46(5)	735x1400x1200	288 €
BTE16R(L)46(5)	735x1600x1200	304 €
BTE18R(L)46(5)	735x1800x1200	332 €

Bureaux BASIC : Droite / Gauche avec retour 600 mm

BTE14R(L)66(5)	735x1400x1200	300 €
BTE16R(L)66(5)	735x1600x1200	316 €
BTE18R(L)66(5)	735x1800x1200	344 €



MOBILIER BUREAUX : Gamme OPÉRATIVE

BASIC PLUS



Plateau LTD 25 mm, bords ABS 2 mm, passe câble avec obturateur dans le plateau, passage câble verticaux avec les caches design, vérins de réglage, poutre – pont double fonction : relie les deux pieds et fait goulotte, piétement couleur alu RAL9006 ou noir RAL9005. **Livré non monté.**



Bureaux BASIC PLUS : DROIT profondeur 600 mm

Réf.	Dimensions	Prix HT
ST12066(5)	735x1200x600	215 €
ST14066(5)	735x1400x600	226 €
ST16066(5)	735x1600x600	251 €
ST18066(5)	735x1800x600	263 €

Bureaux BASIC PLUS : DROIT profondeur 800 mm

ST12086(5)	735x1200x800	236 €
ST14086(5)	735x1400x800	256 €
ST16086(5)	735x1600x800	267 €
ST18086(5)	735x1800x800	270 €
ST20086(5)	735x2000x800	388 €

Bureaux BASIC PLUS : Droite / Gauche avec retour 422 mm

Réf.	Dimensions	Prix HT
STE14R(L)46(5)	735x1400x1200	323 €
STE16R(L)46(5)	735x1600x1200	339 €
STE18R(L)46(5)	735x1800x1200	362 €
STE20R(L)46(5)	735x2000x1200	378 €

Bureaux BASIC PLUS : Droite / Gauche avec retour 600 mm

STE14R(L)66(5)	735x1400x1200	335 €
STE16R(L)66(5)	735x1600x1200	352 €
STE18R(L)66(5)	735x1800x1200	374 €
STE20R(L)66(5)	735x2000x1200	378 €

Nous vous recommandons de choisir l'obturateur design pour les passages câble verticaux.

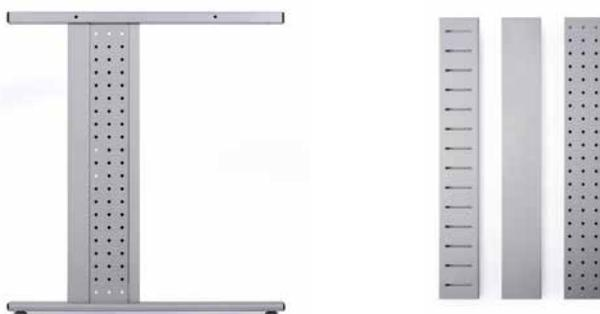

Cache câble pieds aluminium (6) ou noir (5)

Réf.	Perforation	Prix HT
MC9006(5)	plein	6 €
MCP9006(5)	ronde	7 €
MCC9006(5)	rectangulaire	7 €



Extension demi ronde	Prix HT
BBP16086 735x1600x800	163 €



Extension 3/4 de rond (ø 1200 mm)
pour la table 800 mm de large

Extension 3/4 rond	Prix HT
BBR09866 735x1200x800	223 €

Pour les « paravents/séparation »,
consultez-nous !



MOBILIER BUREAUX : Gamme OPÉRATIVE

PROGRAMME : I - BASE

5 ans de garantie



Plateau LTD 25 mm, bords ABS 2 mm, pieds 60 mm de diamètre, vérins de réglage, poutre – pont double fonction : relie les deux pieds et fait goulotte, possibilité de jonction avec autres tables I – Base à l’infini, piètement couleur alu RAL900(6) ou noir RAL900(5).

Livrée non montée.



Table I - Base		
Réf.	Dimensions	Prix HT
TI10086(5)	735x1000x800	239 €
TI12086(5)	735x1200x800	245 €
TI14086(5)	735x1400x800	272 €
TI16086(5)	735x1600x800	276 €
TI18086(5)	735x1800x800	279 €
TI20086(5)	735x2000x800	284 €

Table I - Base additionnelle		
Réf.	Dimensions	Prix HT
TIE10086(5)	735x1000x800	191 €
TIE12086(5)	735x1200x800	197 €
TIE14086(5)	735x1400x800	224 €
TIE16086(5)	735x1600x800	228 €
TIE18086(5)	735x1800x800	232 €
TIE20086(5)	735x2000x800	236 €

Pour largeur 600 mm : consultez-nous



MOBILIER BUREAUX : Gamme OPÉRATIVE

PROGRAMME : I - BASE MOVE

5 ans de garantie



Plateau LTD 25 mm, bords ABS 2 mm, pieds 60 mm de diamètre, vérins de réglage, poutre – pont double fonction : relie les deux pieds et fait goulotte, hauteur réglable 660 – 1110 mm, piétement couleur alu RAL900(6) ou noir RAL900(5). **Livrée non montée.**



Table I - BASE MOVE 600 mm		
Réf.	Dimensions	Prix HT
TIM10066(5)	660-1110x1000x600	245 €
TIM12066(5)	660-1110x1200x600	248 €
TIM14066(5)	660-1110x1400x600	266 €
TIM16066(5)	660-1110x1600x600	283 €
TIM18066(5)	660-1110x1800x600	290 €
TIM20066(5)	660-1110x2000x600	299 €

Table I - BASE MOVE 800 mm		
Réf.	Dimensions	Prix HT
TIM10086(5)	660-1110x1000x800	264 €
TIM12086(5)	660-1110x1200x800	271 €
TIM14086(5)	660-1110x1400x800	299 €
TIM16086(5)	660-1110x1600x800	301 €
TIM18086(5)	660-1110x1800x800	305 €
TIM20086(5)	660-1110x2000x800	311 €

MOBILIER BUREAUX : Gamme OPÉRATIVE

PROGRAMME : A - BASE

5 ans de garantie



Plateau LTD 25 mm, bords ABS 2 mm, pieds 40 mm de diamètre, hauteur réglable 675 – 805 mm, poutre – pont double fonction : relie les deux pieds et fait goulotte, possibilité de jonction avec autres tables I – Base à l'infini, piétement couleur alu RAL900(6) ou noir RAL900(5).

Livrée non montée.



Table A - BASE		
Réf.	Dimensions	Prix HT
TA10086(5)	675-805x1000x800	247 €
TA12086(5)	675-805x1200x800	254 €
TA14086(5)	675-805x1400x800	282 €
TA16086(5)	675-805x1600x800	284 €
TA18086(5)	675-805x1800x800	288 €
TA20086(5)	675-805x2000x800	294 €

Table A - BASE Additionnelle		
Réf.	Dimensions	Prix HT
TAE10086(5)	675-805x1000x800	194 €
TAE12086(5)	675-805x1200x800	202 €
TAE14086(5)	675-805x1400x800	229 €
TAE16086(5)	675-805x1600x800	232 €
TAE18086(5)	675-805x1800x800	235 €
TAE20086(5)	675-805x2000x800	241 €

Pour largeur 600 mm : consultez-nous

MOBILIER BUREAUX : Gamme OPÉRATIVE

PROGRAMME :CUBIC PLUS

5 ans de garantie



Plateau LTD 18 mm, bords ABS 2 mm, structure autoporteuse, jonctions non visibles. Profils 60 x 60/40 x 40 mm, piétement couleur alu RAL900(6).

Livrée non montée.



Table CUBIC PLUS		
Réf.	Dimensions	Prix HT
CPS08086	750x800x800	318 €
CPS10086	750x1000x800	352 €
CPS12086	750x1200x800	367 €
CPS14086	750x1400x800	419 €
CPS16086	750x1600x800	431 €
CPS18086	750x1800x800	445 €
CPS20086	750x2000x800	455 €
CPS22086	750x2200x800	485 €
CPS24086	750x2400x800	493 €

MOBILIER BUREAUX : Gamme OPÉRATIVE

PROGRAMME : MOVE

5 ans de garantie



Plateau LTD 25 mm, bords ABS 2 mm, pieds 40 mm de diamètre, hauteur réglable 675 – 805 mm, poutre – pont double fonction : relie les deux pieds et fait goulotte, possibilité de jonction avec autres tables I – Base à l’infini, piétement couleur alu RAL900(6) ou noir RAL900(5).

Livrée non montée.



Deux versions : Fixe hauteur 733 mm et version hauteur réglable 698 – 843 mm



Table MOVE manuelle		
Réf.	Dimensions	Prix HT
MTH1208	720-1140x1200x800	913 €
MTH1408	720-1140x1400x800	933 €
MTH1608	720-1140x1600x800	936 €
MTH1808	720-1140x1800x800	938 €

Table MOVE électrique		
Réf.	Dimensions	Prix HT
MTED1208	645-1295x1200x800	1212 €
MTED1408	645-1295x1400x800	1229 €
MTED1608	645-1295x1600x800	1231 €
MTED1808	645-1295x1800x800	1233 €

MOBILIER BUREAUX : Gamme OPÉRATIVE

AUTRES MODÈLES DE BUREAUX OU VARIANTES

Pour un devis gratuit : consultez-nous!



MOBILIER BUREAUX : ACCESSOIRES

Voile de fond en tôle perforée, couleur Aluminium RAL9006



Réf.	Longueur de la table	Prix HT
CT0606	800 mm	35 €
CT0806	1000 mm	38 €
CT1006	1200 mm	44 €
CT1206	1400 mm	48 €
CT1406	1600 mm	54 €
CT1606	1800 mm	59 €

Goulotte câbles pour fixer sous le plateau



Réf.	Dimensions mm H x L x P	Prix HT
CC0506	80x500x90	13 €
CC0706	80x700x90	17 €
CC0906	80x900x90	20 €
CC1106	80x1100x90	25 €
CC1306	80x1300x90	28 €
CC1506	80x1500x90	31 €

Passer câbles aluminium



Réf.	Dimensions mm	Prix HT
AP-F320AL	120 x 320	72 €

Porte PC réglable en hauteur et largeur



Réf.	Prix HT
PCHA9006 (alu)	66 €

Porte PC en tôle perforée : 440 x 500 mm



Réf.	Prix HT
PCH9006 aluminium	31 €
PCH9005 noir	31 €

Passer câble – porte accessoires



Réf.	Dimensions mm	Prix HT
AP-P9006	Diam. 80 mm	8 €

MOBILIER BUREAUX : Divers cloisons et panneaux de séparation

CLOISONS ACOUSTIQUES



La structure indépendante en panneau en particules, ép. 25mm, revêtue de tissu ignifugé résistant au feu. Cloison punaisable. Classe d'absorption acoustique A, normes PN-ISO 11654 :1999.



Largeur 800 mm

4 hauteurs : 1250, 1450, 1650 et 1850 mm

Réf.	Dimensions mm	Prix HT
ZW812	800 x 40 x 1250	316 €
ZW814	800 x 40 x 1450	351 €
ZW816	800 x 40 x 1650	383 €
ZW818	800 x 40 x 1850	383 €

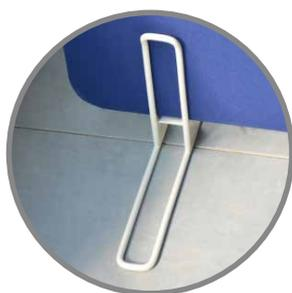

livré avec 2 pieds/cloison



MOBILIER BUREAUX : Divers cloisons et panneaux de séparation

CLOISONS DE SÉPARATION ET D'AMBIANCE VIVA



Cloisons avec rotation 360° indépendante, ép. 32 mm, revêtue de tissu ignifugé résistant au feu. Fermeture éclair décorative. Punaisable. Pieds métallique époxy.

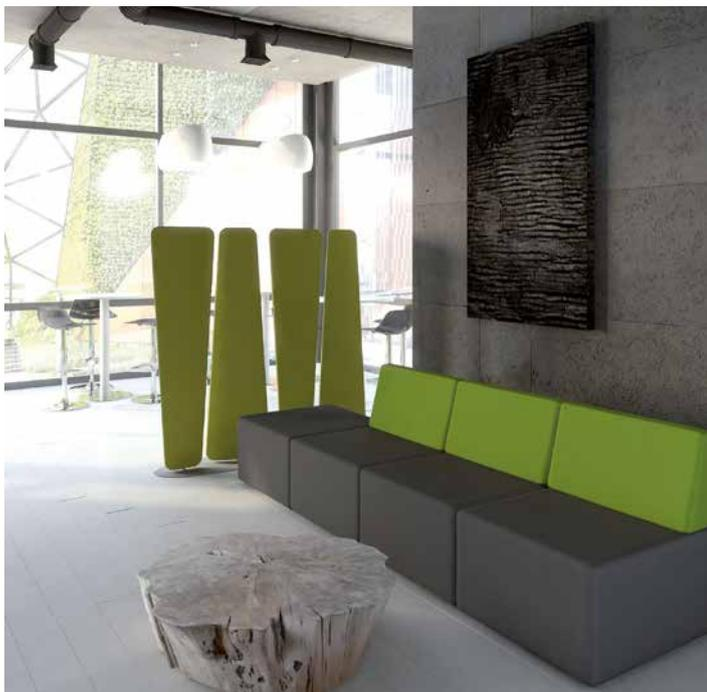
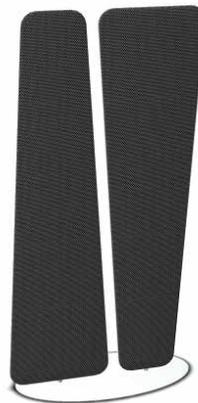

Réf.	Dimensions mm	Prix HT
VV02	850x400x1670	575 €

Salle de conférence ou de réunion



Salle de conférence ou réunion

- Tablette épaisseur 25 mm, bords ABS 2 mm
- Piétement métallique tube 60 mm ou carré 30 x 30 mm, couleur aluminium 9006 ou noir 9005
- Système de raccordement de la table supplémentaire à l'infini
- Vérins de réglage
- Diverses combinaisons possibles
- **Livré non monté**



Table conférence « Tonneau »

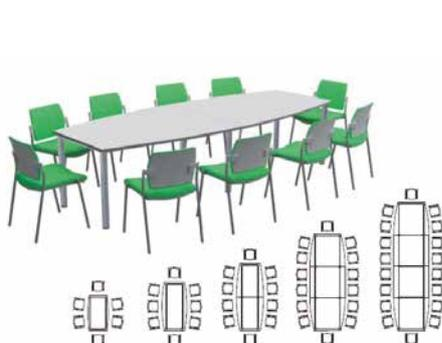

Personnes	Prix HT
6 personnes	
BCUKFS066 728 x 1600 x 900	263 €
8 personnes	
BCUKFS086 728 x 2200 x 1100	319 €
10 personnes	
BCUKFS106 728 x 3000 x 1200	522 €
14 personnes	
BCUKFS146 728 x 4420 x 1600	847 €
18 personnes	
BCUKFS186 728 x 5840 x 1600	1077 €

Diverses compositions

Table conférence « Cubic Carrée »

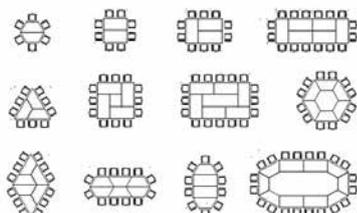

Faites-vous accompagner dans vos projets, par nos architectes
DEVIS GRATUIT

Table conférence « Ovale »

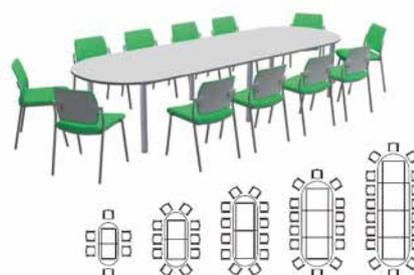

Personnes	Prix HT
6 personnes	
BCUOFS066 728 x 2200 x 1000	297 €
8 personnes	
BCUOFS086 728 x 2800 x 1100	500 €
10 personnes	
BCUOFS106 728 x 3600 x 1200	506 €
14 personnes	
BCUOFS146 728 x 4420 x 1600	767 €
18 personnes	
BCUOFS186 728 x 5840 x 1600	1011 €



BTU – table rectangulaire	Prix HT
BTUS16086 728 x 1600 x 800	222 €

BTT – table trapèze	Prix HT
BTTS16086 728 x 1600 x 800	210 €



Personnes	Prix HT
6 personnes	
CDCS1412 750 x 1400 x 1200	342 €
8 personnes	
CDCS1616 750 x 1600 x 1600	411 €
12 personnes	
CDCS2020 750 x 2000 x 2000	519 €

Personnes	Prix HT
10 personnes	
CDCS2712 750 x 2760 x 1200	626 €
14 personnes	
CDCS4112 750 x 4120 x 1200	909 €

MOBILIER BUREAUX : caissons



Caissons bureaux

- Structure en mélaminé de 18 mm, base et le top 25 mm
- Serrure centrale
- Vérins de réglage ou sur roulettes dont 2 freinées, système anti basculement
- Tiroir ustensiles
- **Livré monté**



Caisson en bois sur roulettes



3 tiroirs	Prix HT
UXMS3 585 x 397 x 550	216 €
4 tiroirs	Prix HT
UXMS4 585 x 397 x 550	234 €

3 + 1 tiroirs ustensiles	Prix HT
UXMS3P 585 x 397 x 550	248 €

3 tiroirs dont 1 dossiers suspendus et 1 ustensiles	Prix HT
UXMSF1P 585 x 397 x 550	291 €

Caissons hauteur bureau profondeur 600 ou 800 mm

- Structure en mélaminé de 18 mm, base et le top 25 mm,
- serrure centrale,
- vérins de réglage,
- tiroir ustensiles.



4 tiroirs + 1 ustensiles	Prix HT
UXSS84P25 735 x 400 x 800	384 €
UXSS64P25 735 x 400 x 600	371 €

3 tiroirs dont 1 dossiers suspendus et 1 ustensiles	Prix HT
UXSS8F2P25 735 x 400 x 800	423 €
UXSS6F2P25 735 x 400 x 600	377 €

D'autres modèles sur demande

Caissons métal

- Construction durable et solide
- Entièrement soudé en métal avec possibilité de top en mélaminé 25 mm (voir nuancier)
- Préhension sur toute la largeur des tiroirs, extraction à 100%, dans la gamme économique la préhension latérale
- Tiroirs pour dossiers suspendus
- Sur roulettes dont deux freinées ou fixes hauteur bureau
- Serrure centrale



Top métal ou bois, profondeur 600 ou 800 mm avec plumier	Prix HT
MPG/2+1 2 TIROIRS + PL + TOP EN BOIS 62 x 46 x 79	211 €
MPG/M.2+1 2 TIROIRS + PL + TOP EN METAL 61 x 46 x 79	211 €
MPG/3+1 3 TIROIRS + PL + TOP EN BOIS 62 x 46 x 79	221 €
MPG/M.3+1 3 TIROIRS + PL + TOP EN METAL 61 x 46 x 79	221 €
MPG/S.2+1 2 TIROIRS + PL + TOP EN BOIS 62 x 46 x 60	195 €
MPG/S.M.2+1 2 TIROIRS + PL + TOP EN METAL 61 x 46 x 60	195 €
MPG/S.3+1 3 TIROIRS + PL + TOP EN BOIS 62 x 46 x 60	205 €
MPG/S.M.3+1 3 TIROIRS + PL + TOP EN METAL 61 x 46 x 60	205 €



Economy avec plumier	Prix HT
MPS/P.2+1 2 TIROIRS + PL + TOP EN BOIS 63 x 40 x 60	195 €
MPS/P.M.2+1 2 TIROIRS + PL + TOP EN METAL 62 x 40 x 60	197 €
MPS/P.3+1 3 TIROIRS + PL + TOP EN BOIS 63 x 40 x 60	208 €
MPS/P.M.3+1 3 TIROIRS + PL + TOP EN METAL 62 x 40 x 60	208 €



Hauteur Bureau avec top profondeur 600 et 800 mm	Prix HT
DNP/S.3 3 TIROIRS - avec TOP 75 x 46 x 60	238 €
DNP/S.4 4 TIROIRS - avec TOP 75 x 46 x 60	238 €
DNP/3 3 TIROIRS - avec TOP 75 x 46 x 79	261 €
DNP/4 4 TIROIRS - avec TOP 75 x 46 x 79	261 €

MOBILIER BUREAUX : armoires en bois



- Structure en panneaux en particules mélaminé, 18 mm d'épaisseur pour les parois latérales et étagères, 25 mm d'épaisseur le Top et la base, 8 mm panneaux de fond.
- Vérins de réglage accessibles de l'intérieur.
- Serrure 2 clés
- Armoires à volets – mono rideau (gris alu ou noir)
- Poignées des portes noir ou alu (à fixer par le client)
- Tiroirs sur rail métallique à billes
- Tablettes amovibles (clipsées anti chute)
- 5 hauteurs : H 735 - 1 tablette, H 1091 - 2 tablettes, H 1447 - 3 tablettes, H 1803 – 4 tablettes, H 2159 - 5 tablettes.
- 3 largeurs : 400, 800 ou 1200 mm
- Profondeur unique : 422 mm
- Couleurs et leurs combinaisons aux choix
- **Livré monté**



Réf.	Dimensions mm	Prix HT
ECD020748	735 x 800 x 422	230 €
ECD20748L	735 x 800 x 600	256 €
ECD1098L	1091 x 800 x 422	266 €
ECD1458L	1447 x 800 x 422	316 €
ECD1808L	1803 x 800 x 422	357 €
ECD2158L	2159 x 800 x 422	449 €

Réf.	Dimensions mm	Prix HT
ECC0748	735x750x750	297 €
ECC1098	1091x750x750	337 €
ECC1458	1447x750x750	389 €
ECC1808	1803x750x750	439 €
ECC2158	2159x750x750	483 €

Réf.	Dimensions mm	Prix HT
ECC0744	735x422x422	179 €
ECC1094	1091x422x422	201 €
ECC1454	1447x422x422	221 €
ECC1804	1803x422x422	239 €
ECC2154	2159x422x422	256 €



Réf.	Dimensions mm	Prix HT
ECDO109821L	1091x800x422	249 €



Réf.	Dimensions mm	Prix HT
ECDO145822L	1447x800x422	289 €



Réf.	Dimensions mm	Prix HT
ECDO180823L	1803x800x422	314 €

MOBILIER BUREAUX : armoires en bois



Réf.	Dimensions mm	Prix HT
ECO0748	735 x 800 x 422	148 €
ECO1098	1091 x 800 x 422	169 €
ECO1458	1447 x 800 x 422	210 €
ECO1808	1803 x 800 x 422	224 €
ECO2158	2159 x 800 x 422	321 €



Portes coulissantes

Réf.	Dimensions mm	Prix HT
ECM0748L	735 x 800 x 422	246 €
ECM0742L	735 x 1200 x 422	283 €
ECM20742L	735 x 1200 x 600	325 €
ECM1098L	1091 x 800 x 422	277 €
ECM1092L	1091 x 1200 x 422	327 €
ECM1458L	1447 x 800 x 422	309 €
ECM1452L	1447 x 1200 x 422	373 €



Réf.	Dimensions mm	Prix HT
ECDO215824	2159x800x422	391 €

Réf.	Dimensions mm	Prix HT
ECDOD1808212L	1803x800x422	396 €

Réf.	Dimensions mm	Prix HT
ECDOD2158222L	2159x800x422	477 €



Réf.	Dimensions mm	Prix HT
ECZO145842	1447x800x422	485 €

Réf.	Dimensions mm	Prix HT
ECZO180843	1803x800x422	515 €

Réf.	Dimensions mm	Prix HT
ECZO215863	2159x800x422	703 €



Réf.	Dimensions mm	Prix HT
ECZO2158123	2159x800x422	1058 €

Réf.	Dimensions mm	Prix HT
ECZD145842	1447x800x422	557 €

Réf.	Dimensions mm	Prix HT
ECZD180862	1803x800x422	725 €

MOBILIER BUREAUX : armoires en bois



Réf.	Dimensions mm	Prix HT
ECZD215863L	2159x800x422	799 €

Réf.	Dimensions mm	Prix HT
ECDG1808212L	1803x800x422	400 €

Réf.	Dimensions mm	Prix HT
ECG1098	1091x800x422	270 €



Réf.	Dimensions mm	Prix HT
ECDG145822L	1447x800x422	337 €

Réf.	Dimensions mm	Prix HT
ECDG180823L	1803x800x422	419 €

Réf.	Dimensions mm	Prix HT
ECDG215833L	2159x800x422	511 €



Largeurs 800 x 1200 mm

Réf.	Dimensions mm	Prix HT
ECS07486L	735x800x422	314 €
ECS07426L	735x1200x422	441 €
ECS10986L	1091x800x422	429 €
ECS10926L	1091x1200x422	534 €
ECS14586L	1447x800x422	537 €
ECS14526L	1447x1200x422	655 €
ECS18086L	1800x800x422	615 €
ECS18026L	1800x1200x422	677 €

Réf.	Dimensions mm	Prix HT
ECDB180860	1803x800x422	722 €

Réf.	Dimensions mm	Prix HT
ECZG215863	2159x800x422	853 €

MOBILIER BUREAUX : armoires métalliques



Armoires métalliques pour le bureau.

Armoires, pratiques et robustes. Soudures automatisées par point. Peinture en poudre à base d'eau. Châssis soudés en tôle d'acier 0.7 – 0.9 mm, portes et tablettes en 0.8 mm d'épaisseur avec renfort.

Tablettes double fonction. Dossiers suspendus. Charnières invisibles. Fermetures par les serrures cylindriques avec deux clés.

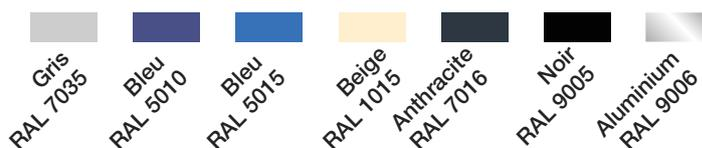

Pour Aluminium, (Silver Couleurs Metal Standard RAL 9006) + 5%



SET DE 2 ARMOIRES

FLC1918

Prix HT

365 €

Set de deux armoires métalliques FLC18 et FLC19
(livrées : une armoire dans l'autre)

Réf.	Tablettes	Dimensions H/L/P	Prix HT	
			115°	180°
FLC.10*	2	100 x 80 x 38	189 €	191 €
FLC.101*	2	100 x 100 x 38	200 €	203 €
FLC.12*	2	120 x 92 x 42	222 €	232 €
FLC.122*	2	120 x 120 x 42	301 €	311 €
FLC.13*	2	130 x 80 x 38	209 €	219 €
FLC.18*	4	180 x 80 x 38	212 €	222 €
FLC.181*	4	180 x 100 x 38	282 €	292 €
FLC.19*	4	195 x 92 x 42	262 €	272 €
FLC.192*	4	195 x 120 x 42	344 €	354 €

(Ouverture 180° = remplacez * par DR : ex. FLC.122.DR = 261 €)



Portes à rideaux/volets

Ouverture transversale pour un maximum d'espace.

Fermeture et ouverture silencieuses et faciles. Fermeture avec une bande magnétique et une serrure à clé.

Tablettes mobiles double fonction de dossiers suspendus.

Volets en polypropylène classifiés M1.

Socle équipé de 4 vérins de réglage.

Couleurs corps: Gris RAL 7035, Bleu RAL 5010-Bleu 5015, Beige RAL 1015, Anthracite 7016, Noir RAL 9005, Pour Alu (Silver Metal Standard RAL 9006) + 5%

Couleurs rideaux: Gris clair, Hêtre, Cerisier, Érable ou Aluminium

Réf.	Tablettes	Dimensions H/L/P	Prix HT
SDC.0708	1	75 x 80 x 46	312 €
SDC.1008	2	105 x 80 x 46	325 €
SDC.1308	2	135 x 80 x 46	342 €
SDC.1908	4	195 x 80 x 46	398 €
SDC.0710	1	75 x 100 x 46	322 €
SDC.1010	2	105 x 100 x 46	364 €
SDC.1310	2	135 x 100 x 46	365 €
SDC.1910	4	195 x 100 x 46	420 €
SDC.0712	1	75 x 120 x 46	331 €
SDC.1012	2	105 x 120 x 46	343 €
SDC.1312	2	135 x 120 x 46	413 €
SDC.1912	4	195 x 120 x 46	420 €
SDC.101040	2	105 x 100 x 40	355 €
SDC.181040	4	180 x 100 x 40	426 €

Armoires à portes coulissantes: consultez-nous ou notre site

MOBILIER BUREAUX : armoires métalliques



Portes Coulissantes Vitrées

- Tablettes double fonction dossiers suspendus
- Serrure deux clés
- Ouverture transversale
- Paroi centrale pour la largeur de 160 cm
- Verre 4 mm
- **Livrées montées**

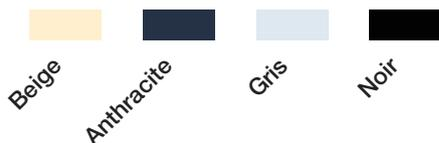

Réf.	Tablettes	Dimensions H/L/P	Prix HT
SLG.0708	1	75 x 80 x 45	274 €
SLG.0712	1	75 x 120 x 45	307 €
SLG.0714	2	75 x 140 x 45	331 €
SLG.0716	2	75 x 160 x 45	353 €

Réf.	Tablettes	Dimensions H/L/P	Prix HT
SLG.1012	2	109 x 120 x 45	340 €
SLG.1014	2	109 x 140 x 45	373 €
SLG.1016	2	109 x 160 x 45	396 €
SLG.1912	4	195 x 120 x 45	539 €

Tour à classeurs

- Structure métallique pour le rangement de 24 classeurs/palier
- Livré avec des séparateurs
- Facile à assembler

Réf.	Étages	Dimensions H/L/P	Prix HT
TFR.2	2	90(h) x ø 80 mm	260 €
TFR.3	3	127(h) x ø 80 mm	311 €
TFR.4	4	163(h) x ø 80 mm	368 €
TFR.5	5	200(h) x ø 80 mm	422 €



Amoires tiroirs « PLANS »

- Structure métallique époxy durable pour les formats A0 et A1.
- tiroirs télescopiques avec une poignée sur toute la largeur.
- Verrouillage central par clé (2 clés fournies).
- Possibilité de les positionner sur un cadre avec 4 pieds (H 150 mm)



Réf.	Tiroirs	Dimensions	Prix HT
MPC/5.A0	5	53 x 140 x 95	642 €
MPC/5.A1	5	53 x 113 x 83	529 €
MPC/6A0	6	61 x 140 x 95	707 €
MPC/6A1	6	61 x 113 x 83	592 €

	Cadre 4 pieds	Prix HT
FRF.A0	15 x 140 x 95	75 €
FRF.A1	15 x 113 x 83	68 €

MOBILIER BUREAUX : armoires métalliques

Armoires tiroirs doubles pour dossiers suspendus

- Structure métallique époxy durable pour les formats A4 double
- Tiroirs télescopiques avec une poignée sur toute la largeur, extraction totale.
- Verrouillage central par clé (2 clés fournies)
- Couleur : beige, gris clair, noir ou aluminium

Armoires tiroirs doubles			Prix HT
FGC/D.2.(87)	A4 + FOLIO + FOOLSCAP	70 x 87 x 62	358 €
FGC/D.3.(87)	A4 + FOLIO + FOOLSCAP	101 x 87 x 62	461 €
FGC/D.4.(87)	A4 + FOLIO + FOOLSCAP	132 x 87 x 62	587 €



Armoires tiroirs pour dossiers suspendus

- Structure métallique époxy durable pour les formats A4
- Tiroirs télescopiques avec une poignée sur toute la largeur, extraction totale.
- Verrouillage central par clé (2 clés fournies).
- Couleur : beige, gris clair, noir ou aluminium

Armoires tiroirs doubles			Prix HT
FGC.2.(46)	A4 + FOLIO + FOOLSCAP	70 x 46 x 62	196 €
FGC.3.(46)	A4 + FOLIO + FOOLSCAP	101 x 46 x 62	246 €
FGC.4.(46)	A4 + FOLIO + FOOLSCAP	132 x 46 x 62	284 €



Armoire « Bibliothèque »

- Structure métallique époxy durable soudée
- Etagères mobiles
- Double fonctions dossiers suspendus
- Couleur : beige, gris clair, noir ou aluminium



Présentoirs/Etagères

- Structure métallique époxy durable soudée
- Etagères/présentoirs mobile (deux fonctions)
- Derrière chaque présentoir : espace rangement
- Couleur : beige, gris clair, Noir ou aluminium



	120 x 100 x 33 cm	Prix HT
BKC.1233	2 TABLETTES	197 €
	195 x 100 x 33 cm	Prix HT
BKC.1933	4 TABLETTES	203 €

	195 x 100 x 42 cm	Prix HT
MGC.1	5 TABLETTES	361 €

MOBILIER BUREAUX : Fauteuils de bureaux & assises

Gamme : EXECUTIVE



LEI

Fauteuil de direction dossier haut.

Accoudoir en nylon noir et chromé ajustable en 2D (hauteur et largeur) en polyuréthane.

Mécanisme d'inclinaison synchronisée de l'assise et du dossier, système de relâchement du dossier antichoc, résistance du dossier ajustable.

Piètement en aluminium moulé avec 5 branches et roulettes en caoutchouc Ø 50mm.

Variante 1824LEI, fauteuil 24h, tissus résistance au feu M1.

H - totale : 120 - 129 cm

H - de l'assise : 44 - 53 cm

L - totale : 64 cm

L - de l'assise : 47 cm

P - totale : 71 cm

P - de l'assise : 47 cm

Poids : 22,3 kg

Garantie : 3 ans

Choix couleurs : **Voir N°5 page 271**

Réf.	Revêtement	Prix HT
1800LEIMK	Simili Cuir	379 €
1800LEIP	Cuir Véritable	539 €
1824LEI	X - 24h	403 €



LEI 1810/S

Fauteuil dossier bas. Équipé d'un cadre luge avec une structure en acier chromé d'une élégante forme carrée. Accoudoirs à sommets en polyuréthane, patins antidérapants.

H - totale : 105 cm

H - de l'assise : 47 cm

L - totale : 61 cm

L - de l'assise : 47 cm

P - totale : 64 cm

P - de l'assise : 47 cm

Poids : 16,4 kg

Garantie : 3 ans

Choix couleurs : **Voir N°5 page 271**

Réf.	Revêtement	Prix HT
1800SLEIMK	Simili Cuir	366 €
1800SLEIP	Cuir Véritable	485 €
1824SLEI	X - 24h	403 €

MOBILIER BUREAUX : Fauteuils de bureaux & assises

Gamme : EXECUTIVE



Réf.	Revêtement	Prix HT
7800 GENESIS	Simili Cuir	466 €
7800 GENESIS P	Cuir Véritable	637 €
7800 GENESIS X	X - 24h	499 €

7800 GENESIS ALU

Fauteuil de direction dossier haut. Accoudoirs en aluminium. Mécanisme de blocage à points multiples et résistance du dossier réglable. Piètement en aluminium moulé sous pression avec 5 branches et roulettes pivotantes en caoutchouc.



H - totale : 116-126 cm
 H - de l'assise : 42-52 cm
 L - totale : 68 cm
 L - de l'assise : 50 cm
 P - totale : 70 cm
 P - de l'assise : 44 cm
 Poids : 19,6 kg
 Garantie : 3 ans
 Choix couleurs : **Voir N°5 page 271**



7850/S

Fauteuil dossier bas pour salle de conférence. Accoudoirs en aluminium. Luge en aluminium chromé moulé sous pression.



Réf.	Revêtement	Prix HT
7850SMK	Simili Cuir	401 €
7850SP	Cuir Véritable	545 €
7850SX	X - 24h	432 €

H - totale : 85 cm
 H - de l'assise : 45 cm
 L - totale : 68 cm
 L - de l'assise : 50 cm
 P - totale : 60 cm

P - de l'assise : 44 cm
 Poids : 16,4 kg
 Garantie : 3 ans
 Choix couleurs : **Voir N°5 page 271**

MOBILIER BUREAUX : Fauteuils de bureaux & assises

Gamme : EXECUTIVE

ERGOHUMAN

La chaise Ergohuman c'est un mélange parfait entre design et technologie: ses fonctions ergonomiques intègrent des zones flexibles qui garantissent un maintien permanent du dos et des lombaires, des accoudoirs redimensionnable et ajustables pour un appui asymétrique et un appui tête pivotant à hauteur ajustable pour un maintien intégral de la tête.

La chaise Ergohuman a été pensée spécialement pour ceux qui restent assis sur leur chaise de bureau pendant des périodes prolongées et qui font un «usage intensif» de leur chaise.

Mécanisme d'inclinaison synchronisée à points de blocage infinis, assise coulissante, réglage de la hauteur par pneumatique, système de maintien lombaires automatisé, accoudoirs et appui tête à la hauteur et inclinaison ajustables. Toile haute résistance à micro-perforation spéciale.

Piètement en aluminium.

H - totale : 116 - 129 cm

H - de l'assise : 46 - 55 cm

L - totale : 69 cm

L - de l'assise : 52 cm

P - totale : 66 cm

P - de l'assise : 40 cm

Poids : 23,6 kg

Garantie : 3 ans

Couleur : Black Mesh



Réf.	Revêtement	Prix HT
ERGOHUMAN	Résille	768 €



8800 KASE R HAUT

Fauteuil dossier haut. Accoudoirs en aluminium moulé sous pression. Assise et dossier à cadre simple garni et revêtu, design avec nervures. Piètement en aluminium à 5 branches avec roulettes en caoutchouc Ø 50 mm. Mécanisme en aluminium par basculement des genoux avec blocage à points multiples, résistance du dossier ajustable par un bouton et dispositif de blocage / déblocage antichoc.

H - totale : 111 - 122 cm

H - de l'assise : 45 - 57 cm

L - totale : 55 cm

L - de l'assise : 46 cm

P - totale : 55 cm

P - de l'assise : 44 cm

Poids : 15,7 kg

Garantie : 3 ans

Choix couleurs : **Voir N°5 page 271**

Réf.	Revêtement	Prix HT
8800KASERHMK	simili cuir	587 €
8800KASERHP	véritable cuir	707 €



MOBILIER BUREAUX : Fauteuils de bureaux & assises

Gamme : EXECUTIVE



8800 KASE SOFT

Mêmes données techniques que 8800 KASE RIBBED HAUT, la différence est dans la structure du revêtement de l'assise et dossier à coussin capitonné et revêtu pour garantir un confort optimal pour l'utilisateur.

H - totale : 105 - 115 cm
 H - de l'assise : 50 - 61 cm
 L - totale : 55 cm
 L - de l'assise : 46 cm
 P - totale : 56 cm

P - de l'assise : 44 cm
 Poids : 17,3 kg
 Garantie : 3 ans
 Choix couleurs : **Voir N°5 page 271**

Réf.	Revêtement	Prix HT
8800KASESHMK	simili cuir	633 €
8800KASESHP	véritable cuir	803 €

8800 KASE MESH

Mêmes données techniques que 8800 KASE RIBBED HAUT, la différence est dans la structure du revêtement de l'assise et dossier qui est constituée d'un cadre simple avec filet élastique noir ou blanc fixé à la structure en aluminium.

H - totale : 111 - 122 cm
 H - de l'assise : 47 - 57 cm
 L - totale : 55 cm
 L - de l'assise : 46 cm
 P - totale : 56 cm

P - de l'assise : 44 cm
 Poids : 14,6 Kg
 Garantie : 3 ans
 Choix couleurs : NOIR ou BLANC

Réf.	Revêtement	Prix HT
8800KASEMN	NOIR	544 €
8800KASEMB	BLANC	543 €



MOBILIER BUREAUX : Fauteuils de bureaux & assises

Gamme : OPERATIVE

1980 SYN BLUR H

Assise bicolore et dossier en plastique. Hauteur ajustable (7 positions). Mécanisme d'inclinaison synchronisée de l'assise et du dossier, système de relâchement du dossier antichoc. Piétement en plastique avec roulettes pivotantes en caoutchouc Ø 65 mm. Options : Accoudoirs

H - totale : 101-111 cm

H - de l'assise : 44-54 cm

L - totale : 62 cm

L - de l'assise : 42 cm

P - totale : 62 cm

P - de l'assise : 43 cm

Poids : 14,7 kg

Garantie : 3 ans

Base Aluminium : + 18 € HT

Choix couleurs : **Voir N°5 page 271**

Réf.	Revêtement	Prix HT
1980SBHMK	Simili Cuir	214 €
1980SBHBO	Tissus Bondai	210 €
1980SBHX	X - 24h, M1	224 €
AR08	Accoudoirs 3D	45 €



1790 SYN PURE LS

Dossier haut en résille. Mécanisme d'inclinaison synchronisée de l'assise et du dossier, système de relâchement du dossier antichoc, réglage de la profondeur de l'assise, appui tête.

Base en nylon (aluminium + 18 € HT).

Options : Accoudoirs

H - totale : 97-107 cm

H - de l'assise : 47-56 cm

L - totale : 66 cm

L - de l'assise : 45 cm

P - totale : 60 cm

P - de l'assise : 47 cm

Poids : 17,8 kg

Garantie : 3 ans

Choix couleurs : **Voir N°5 page 271**

Réf.	Revêtement	Prix HT
1790HLSMK	Simili Cuir	159 €
1790HLSBO	Tissus Bondai	155 €
1790HLSX	X - 24h, M1	169 €
AR08	Accoudoirs 3D	45 €



MOBILIER BUREAUX : Fauteuils de bureaux & assises

Gamme : OPERATIVE



1890 INFINITY

Une gamme de chaises originales et agréables à utiliser, disponibles avec 4 dossiers différents.

Mécanisme d'inclinaison synchronisée, système de blocage à 6 points et système de relâchement du dossier antichoc, résistance du dossier ajustable en fonction du poids de l'utilisateur. Accoudoirs en noir ou blanc, ajustables en 3D.

Piètement à 5 branches en nylon noir ou blanc.

Fabriqué dans l'UE.



INFINITY PDH

Dossier en polypropylène noir ou blanc avec appuie-tête (H +13 cm)



INFINITY

Dossier en polypropylène noir ou blanc garni de mousse de polyuréthane moulée.



INFINITY MESH

Dossier à cadre en polypropylène noir ou blanc avec filet polyester extensible disponible en noir ou blanc, maintien des lombaires.



INFINITY PLAST

dossier avec cadre visible en nylon noir ou blanc.

MOBILIER BUREAUX : Fauteuils de bureaux & assises

Gamme : OPERATIVE



INFINITY



INFINITY MESH



INFINITY PHD



INFINITY PLAST

H - totale : 112-123 cm
 H - de l'assise : 43-54 cm
 L - totale : 63 cm
 L - de l'assise : 49 cm
 P - totale : 65 cm

P - de l'assise : 47 cm
 Poids : 18,3-20,8 kg
 Garantie : 3 ans
 Choix couleurs : **Voir N°5 page 271**

Réf.	Revêtement	Prix HT plast BLANC	Prix HT plast NOIR
1890 PDH	Tissus Bondai	526 €	442 €
1890 INFINITY	Tissus Bondai	496 €	413 €
1890 MESH		468 €	381 €
1890 PLAST		423 €	338 €

Autres tissus possibles : consultez-nous



MOBILIER BUREAUX : Fauteuils de bureaux & assises

Gamme : OPERATIVE

TENNESSEE

- Fauteuil dossier haut.
- Dossier en filet et en cuir, assise en tissu.
- Mécanisme de blocage d'inclinaison.
- Accoudoirs en plastique et chromés.
- Piètement chromé.



H - totale : 108-118 cm
H - de l'assise : 49-59 cm
L - totale : 61 cm
L - de l'assise : 50 cm
P - totale : 67 cm

P - de l'assise : 51 cm
Poids : 13kg
Garantie : 2 ans
Choix couleurs : **Voir N°5 page 271**

Réf.	Revêtement	Prix HT
TENNESSEE	Résille	119 €

8100 VERTIKA

- Dossier HAUT rembourré en mousse de polyuréthane moulée.
- Assise, rembourrage en polyuréthane flexible, revêtement en tissu.
- Système d'inclinaison synchronisé avec mécanisme de blocage à 5 points et réglage de la résistance du dossier.
- Assise coulissante en option (SL): + 21€. Accoudoirs en 2D (hauteur et largeur).
- Piètement à 5 branches en aluminium avec roulettes en caoutchouc Ø 65 mm.



H - totale : 108-118 cm
H - de l'assise : 49-59 cm
L - totale : 61 cm
L - de l'assise : 50 cm
P - totale : 67 cm

P - de l'assise : 51 cm
Poids : 13 kg
Garantie : 2 ans
Choix couleurs : **Voir N°5 page 271**

Réf.	Revêtement	Prix HT
8100VERTIKA	Tissus Bondai	317 €

OKLAHOMA PDH

- Fauteuil de direction
- Support lombaire
- Mécanisme synchronisé avec relâchement du dossier antichoc réglable en 5 positions
- Assise tapissée en tissu (gris ou noir)
- Accoudoirs 3D avec sommet en polyuréthane.
- Appuie-tête ajustable.
- Piètement en aluminium.



H - totale : 123-135 cm
H - de l'assise : 46-55 cm
L - totale : 70 cm
L - de l'assise : 52 cm
P - totale : 67 cm

P - de l'assise : 48 cm
Poids : 22,3 kg
Garantie : 2 ans
Choix couleurs : **Voir N°5 page 271**

Réf.	Revêtement	Prix HT
OKLAHOMA PDH	Résille	360 €

1880 SYN ARMIN

- Hauteur du dossier ajustable en 7 positions avec un support lombaire pour assurer le confort de l'utilisateur.
- Assise et dossier en mousse injectée à froid.
- Mécanisme d'inclinaison synchronisé de l'assise et du dossier, système de relâchement du dossier antichoc
- Résistance du dossier ajustable.
- Translation d'assise (5cm).
- Piètement à 5 branches en plastique ou aluminium moulé (+ 18 €) avec roulette en caoutchouc Ø 65 mm.
- Accoudoirs en option.



H - totale : 123-135 cm
H - de l'assise : 46-55 cm
L - totale : 70 cm
L - de l'assise : 52 cm
P - totale : 67 cm

P - de l'assise : 48 cm
Poids : 22,3 kg
Garantie : 2 ans
Choix couleurs : **Voir N°5 page 271**

Réf.	Revêtement	Prix HT
1880SYNARMIN	Tissus Bondai	236 €
AR08	Accoudoirs 3D	45 €

MOBILIER BUREAUX : Fauteuils de bureaux & assises

Gamme : OPERATIVE

1540 ASYN

- Fauteuil opératif avec 3 niveaux de mécanisme asynchrone, assise et dossier peuvent être réglés avec 2 différentes manettes.
- Hauteur ajustable, le dossier peut être bloqué en 7 position.
- Base en nylon.
- Accoudoirs en option.



H - totale : 107-126 cm
H - de l'assise : 43-55 cm
L - totale : 62 cm
L - de l'assise : 52 cm
P - totale : 63 cm

P - de l'assise : 46 cm
Poids : 14,4 kg
Garantie : 2 ans
Choix couleurs : **Voir N°5 page 271**

Réf.	Revêtement	Prix HT
1540 ASYN	Tissus Bondai	144 €
AR08	Accoudoirs 3D	45 €

PANTHER ASYN

- Fauteuil opératif avec 3 niveaux de mécanisme asynchrone, assise et dossier peuvent être réglés avec 2 différentes manettes.
- Hauteur ajustable, le dossier peut être bloqué en 7 position.
- Base en nylon.
- Accoudoirs en option.



H - totale : 99-116 cm
H - de l'assise : 42-55 cm
L - totale : 47 cm
L - de l'assise : 47 cm
P - totale : 57 cm

P - de l'assise : 45 cm
Poids : 11,5 kg
Garantie : 2 ans
Choix couleurs : **Voir N°5 page 271**

Réf.	Revêtement	Prix HT
PANTHER ASYN	Tissus Bondai	110 €
AR08	Accoudoirs 3D	45 €



MOBILIER BUREAUX : Fauteuils de bureaux & assises

Gamme : Sièges VISITEURS & autres

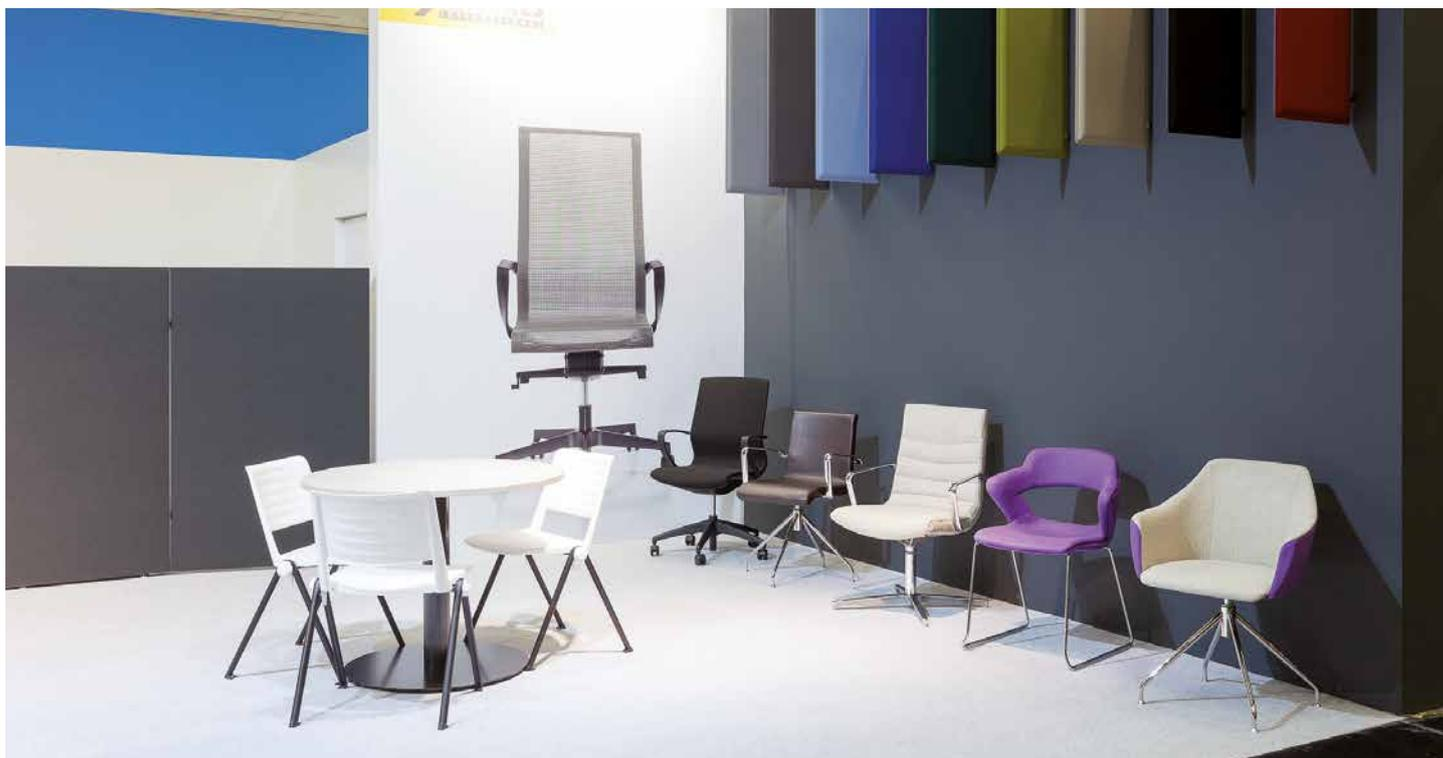

TAURUS

Sièges visiteurs : Structure 4 pieds acier ovale 30x15 mm et de 1,2 mm d'épaisseur,

époxy noir ou chromé (supplément + 7 € / siège).

5 modèles proposés :

- Taurus LN : assise et dossier en multiplex hêtre, vernis
- Taurus TC : assise et dossier recouverts de tissus BONDAL
- Taurus TC NET : assise tissu BONDAL, dossier en résille
- Taurus PC ISO : assise et dossier en PVC (noir, bleu, orange ou vert)
- Taurus PN LAYER : assise et dossier en PVC perforé (vert, noir, bleu, blanc, rouge ou gris)

Dimensions varient en fonction du siège choisi.

H - totale : 73-85 cm

H - de l'assise : 46 cm

L - totale : 53-55 cm

L - de l'assise : 46-47 cm

P - totale : 58-60 cm

P - de l'assise : 43 cm

Poids : 4,2-8,0 kg

Garantie : 2 ans

Choix couleurs : Voir **page 270**

Réf.	Revêtement	Prix HT
TAURUS LN	Hêtre verni	50 €
TAURUS TC	BONDAL	35 €
TAURUS TC NET	Résille	45 €
TAURUS PC ISO	PVC	32 €
TAURUS PN LAYER	PVC perforé	32 €



TAURUS LN



TAURUS TC



TAURUS TC NET



TAURUS PC ISO



TAURUS PN LAYER

MOBILIER BUREAUX : Fauteuils de bureaux & assises

Gamme : Sièges VISITEURS & autres



PIXEL

Chaise en polypropylène avec 4 pieds avec (BR) ou sans accoudoirs.

Structure monobloc, sans vis ou raccords.

Empilable.

100 % recyclable, résistante aux UV.

Couleurs: EM snowball, EV sandy, EJ icesurf, ES greenapple, EL citric, 60 toasted, E8 coral bay ou EW sunsplash.

H - totale : 82 cm

H - de l'assise : 46 cm

L - totale : 48 & 52 cm

L - de l'assise : 45 & 38 cm

P - totale : 52 & 52,5 cm

P - de l'assise : 41 cm

Garantie : 3 ans

Réf.	Prix HT
PIXEL	132 €
PIXEL BR	148 €



E8



EJ



EL



ES



BR 60



BR EM



BR EV



BR EW

Gamme : Sièges VISITEURS & autres

2170-1 Rocky

- Siège visiteur ou conférence avec ou sans accoudoirs
- Empilables 3 pièces

- Structure métallique noir/chromé de profil rond
- Résille avec/ou Tissus XTREME PLUS, non feu M1

- Portance 120 kg
- H 835, L 535, P 490 mm,
- 5,1 ; 6,7 ou 7 kg



Siège	Prix HT
2170 ROCKY NET	130



Siège	Prix HT
2170 / S ROCKY NET	148 €



Siège	Prix HT
2171 ROCKY	109 €



Siège	Prix HT
2170 ROCKY	119 €

MOBILIER BUREAUX : Fauteuils de bureaux & assises

Gamme : Sièges VISITEURS & autres

2130 STRIKE

- Chaise conférence design.
- La base chromée. (Alu – base aluminium poli)
- Siège coque dossier perforé en polypropylène couleurs : bleu P 71, gris P 72, orange P73, noir P 74, rouge P 75, sable P76, vert P 77, blanc P 78
- Empilable
- Portance 120 kg
- 3 ans garantie
- H 780 (h assise 520), L 470, P 530 mm
- 4.1, 5.0, 6.8 kg



Siège	Prix HT
2130 PC Strike	66 €



Siège	Prix HT
2130 TC	80 €



Siège	Prix HT
2130/STC	118 €



Siège	Prix HT
2130/SPC	101 €



Siège	Prix HT
2130/SBPC	123 €

MOBILIER BUREAUX : Fauteuils de bureaux & assises

Gamme : Sièges VISITEURS & autres

AOKI

- Chaise design.
- Base chromée.
(Alu – base aluminium poli)
- Siège coque en polypropylène
couleurs : noir, gris, blanc,
bleu, vert, rouge, orange.
- Rembourrage en option
- Empilable
- H 780, L 570, P 420 mm



Siège
Aoki

Prix HT
131 €



Siège
Aoki/S

Prix HT
139 €



Siège
Aoki/Style (tissus option)

Prix HT
263 €



Siège
Aoki/Alu

Prix HT
155 €



Siège
Aoki/SB

Prix HT
232 €



Chariot transporteur

Prix HT
140 €



MOBILIER BUREAUX : Fauteuils de bureaux & assises

Gamme : Sièges VISITEURS & autres

BELEN

Sièges visiteurs/conférence

Recouvrement en simili cuir ou tissus Xtrême M1

5 modèles proposés :

- VISITOR : 4 pieds chromés
- STYLE : 4 pieds évasés, tourne 360°
- CROSS : hauteur assise réglable 38-48 cm
- WOOD : pieds en bois vernis
- ALU : base en aluminium sur roulettes

Dimensions varient en fonction du siège choisi.



VISITOR



STYLE



CROSS



WOOD



ALU

H - totale : 77 cm
 H - de l'assise : 48 cm
 L - totale : 61 cm
 L - de l'assise : 38 cm
 P - totale : 58 cm
 P - de l'assise : 44 cm

Poids : 8,5-9,8 kg
 Garantie : 5 ans
 Choix couleurs : **Voir N°5 page 271**

Référence	Prix HT simili cuir	Prix HT Xtrême M1
BEELEN VISITOR	281 €	261 €
BEELEN STYLE	385 €	400 €
BEELEN CROSS	343 €	363 €
BEELEN WOOD	316 €	331 €
BEELEN ALU	309 €	324 €

MOBILIER BUREAUX : Fauteuils de bureaux & assises



STRAPONTINS

Siège strapontin mural avec dossier ou sans dossier.

Idéal pour les espaces (salle d'attente, hall, couloirs...) où la place manque et le silence est souhaité, car les sièges ALLHALL (PUBLIC HALL) sont fixés au mur et repliés ne prennent que 15 cm de profondeur. Nettoyage au sol devient facile, sans devoir déplacer et replacer les sièges.

Siège strapontin mural avec dossier		
Réf.	Dimensions mm	Prix HT
TPS1	Manuelle	321 €
TPS1A	Automatique	362 €
Siège strapontin mural sans dossier		
TPS2	Manuelle	204 €
TPS12A	Automatique	230 €
Options		
TPS/T	garniture/placets	51 €
TPS/R	range/revues	51 €



Dimensions :

Largeur 440 x Profondeur 120 / 420 x Hauteur 440 mm

Assise :

Contreplaqué plaqué chêne naturel (C/C) ou stratifié combiné chêne/graphite (C/GA), chêne/blanc (C/BL) ou chêne/gris (C/GR), gris (G/G) ou anthracite (A/A)

Épaisseur de 10 mm.

Châssis/structure :

Acier avec peinture époxy (blanc, gris texturé ou anthracite texturé). Livré avec 4 goujons à expansion pour fixation dans un mur plein, béton, brique pleine, pierre...

Charge supportée :

200 kg (conforme à la norme EN 12727 sur la résistance des sièges de stade ou auditorium)

Classement feu :

M2, difficilement inflammable

Garantie 2 ans

Commande minimum : 4 sièges

Options :

T – garniture/placets pour l'assise et dossier (couleur gray)

G – range/revues sous l'assise



MOBILIER BUREAUX : Fauteuils de bureaux & assises

Gamme : Sièges VISITEURS & autres



Siège «poutre» RAVE

Assise et dossier tapissé de tissu BONDAI
(Choix couleurs : **Voir N°5 page 271**)

Piètement en aluminium poli et chromé.

Possibilité d'accoudoirs aux deux extrémités: supplément + 75 € HT/paire.



Réf.	Dimensions	Prix HT
2272 RAVE	H81 x L104 x P58 cm	271 €
2273 RAVE	H81 x L155 x P58 cm	346 €
2274 RAVE	H81 x L206 x P58 cm	424 €

Sièges « poutre »

- Structure en acier époxy noir
- Quatre vérins de réglage
- Inserts métalliques pour la fixation des sièges
- Sièges en bois multiplex hêtre, vernis naturel
- Sièges tissus BONDAI (Choix couleurs : **Voir N°5 page 271**) ou siège plast ISO ou design LAYER
- Pour 5 ou 3 places possibilité de mettre au milieu une tablette à la place du siège *TAV
- Portance par place 120 kg
- 3 ans de garantie



Sièges « poutre » coque en multiplex	Prix HT
1122 Elsi 2 places - H 830 / L 1040 / P 420 mm	271 €
1123 Elsi (*TAV) 3 places - H 830 / L 1550 / P 420 mm	363 €
1124 Elsi 4 places - H 830 / L 2090 / P 420 mm	459 €
1125 Elsi (*TAV) 5 places - H 830 / L 2600 / P 420 mm	591 €

WOOD LN - Sièges en multiplex hêtre

Sièges « poutre » en multiplex hêtre	Prix HT
1122 LN 2 places - H 835 / L 1040 / P 420 mm	205 €
1123 LN (*TAV) 3 places - H 835 / L 1550 / P 420 mm	278 €
1124 LN 4 places - H 835 / L 2090 / P 420 mm	351 €
1125 LN (*TAV) 5 places - H 835 / L 2600 / P 420 mm	454 €



MOBILIER BUREAUX : Fauteuils de bureaux & assises

Gamme : Sièges VISITEURS & autres

Siège «poutre» TAURUS

- Structure en acier époxy noir
- Quatre vérins de réglage
- Inserts métalliques pour la fixation des sièges
- Sièges en bois multiplax hêtre, vernis naturel
- Sièges tissus BONDAI (Choix couleurs : **Voir N°5 page 271**) ou siège plast ISO ou design LAYER
- Pour 5 ou 3 places possibilité de mettre au milieu une tablette à la place du siège Ajoutez *TAV à la référence
- Portance par place 120 kg
- 2 ans de garantie



Sièges « poutre » Taurus	Prix HT
1122 TN 2 places - H 835 / L 1040 / P 420 mm	200 €
1123 TN (*TAV) 3 places - H 835 / L 1550 / P 420 mm	265 €
1124 TN 4 places - H 835 / L 2090 / P 420 mm	331 €
1125 TN (*TAV) 5 places - H 835 / L 2600 / P 420 mm	425 €

PN LAYER

Sièges design LAYER

Diverses couleurs possibles : visitez notre site ou consultez-nous.



Sièges « poutre » LAYER	Prix HT
1122 PNL 2 places - H 835 / L 1040 / P 420 mm	187 €
1123 PNL (*TAV) 3 places - H 835 / L 1550 / P 420 mm	245 €
1124 PNL 4 places - H 835 / L 2090 / P 420 mm	303 €
1125 PNL (*TAV) 5 places - H 835 / L 2600 / P 420 mm	395 €

PN ISO

Sièges PVC

Diverses couleurs possibles : visitez notre site ou consultez-nous.



Sièges « poutre » PN ISO	Prix HT
1122 PN 2 places - H 835 / L 1040 / P 420 mm	187 €
1123 PN (*TAV) 3 places - H 835 / L 1550 / P 420 mm	245 €
1124 PN 4 places - H 835 / L 2090 / P 420 mm	303 €
1125 PN (*TAV) 5 places - H 835 / L 2600 / P 420 mm	395 €

MOBILIER BUREAUX : Fauteuils de bureaux & assises

Gamme : Sièges VISITEURS & autres

1290 PU ASYN

- Assise et dossier en polyuréthane
- Mécanisme asynchrone (réglage indépendant de la hauteur et inclinaison du dossier)
- Vérins à gaz
- Portance avec base plast 120 kg, base chromée 130 kg
- 2 ans garantie
- Rehausse « repose pieds chromé » 35 €
- Avec rehausse H 995-1305, L 600, P 380 mm (H assise 575-830 mm)
- 10.5 kg



RP 35 €



BR20 27 €

Assise et dossier	Prix HT
1290PU plast	106 €
1290PUC chromé	115 €

1290 L MEK

- Assise et dossier en multiplex vernis
- Mécanisme contact permanent (réglage indépendant de la hauteur et inclinaison du dossier)
- Vérins à gaz
- Portance avec base plast 120 kg, base chromée 130 kg
- 2 ans garantie
- Sans accoudoirs
- Rehausse « repose pieds chromé » 35 €
- Avec rehausse H 995-1305, L 600, P 380 mm (H assise 575-830 mm)
- 9 kg



Assise et dossier	Prix HT
1290 L MEK plast	94 €
1290 L MEK C chromé	104 €

1290 L TABOURET

- Assise en multiplex vernis
- Vérins à gaz
- Portance avec base plast 120 kg, base chromée 130 kg
- 2 ans garantie
- Avec rehausse « repose pieds chromé »
- H assise 575-830 mm / ø 350 mm,
- 9 kg



Assise	Prix HT
1290 LT MEK plast	94 €
1290 LT MEK C chromé	104 €

ARMOIRES : vestiaires & casiers

ARMOIRES/vestiaires + casiers

Le mobilier proposé est fabriqué et conditionné dans des usines dont l'objectif est le respect de l'environnement par l'emploi privilégié de matériaux et processus propres:

- EMS ISO 14001
- ISO 9001

Armoires, vestiaires pratiques et robustes. Soudures automatisées par point. Peinture en poudre à base d'eau. Châssis soudés en tôle d'acier 0.7 – 0.9 mm, portes en 0.8 mm d'épaisseur avec renfort.

Portes avec butées en caoutchouc pour fermeture silencieuse.

Ventilation assurée par les persiennes (partie haute et basse des armoires).

Fermetures par les serrures cylindriques avec deux clés ou par loqueteaux pour cadenas (rajouter à la référence SC).

Serrures à monnaie, code ou électronique sont possibles en option.

Selon vos besoins :



Pour toutes les armoires il est possible d'ajouter le piétement.



Les armoires peuvent être équipées de toit incliné pour éviter les dépôts indésirés

ARMOIRES VESTIAIRES AVT

Tringle cintre avec 2 crochets/armoire

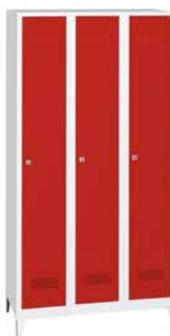

Réf.	Portes	H x L x P mm	Prix HT
A51380	1	1800x300x500	147 €

Réf.	Portes	H x L x P mm	Prix HT
A52380	2	1800x600x500	243 €

Réf.	Portes	H x L x P mm	Prix HT
A53380	3	1800x900x500	332 €

Réf.	Portes	H x L x P mm	Prix HT
A54380	4	1800x1200x500	454 €

ARMOIRES VESTIAIRES ASP

Séparation : vêtement sale/propre

Tringle cintre avec 2 crochets/section



Réf.	Portes	H x L x P mm	Prix HT
A51480	1	1800x400x500	153 €

Réf.	Portes	H x L x P mm	Prix HT
A52480	2	1800x800x500	275 €

Réf.	Portes	H x L x P mm	Prix HT
A53480	3	1800x1200x500	411 €

ARMOIRES : vestiaires & casiers

ARMOIRES VESTIAIRES AVZ

Portes en « Z », 2 par colonne. Aération dans les parois du fond.

Tringle cintre avec 2 crochets/section.

Largeurs : 300 mm et 400 mm

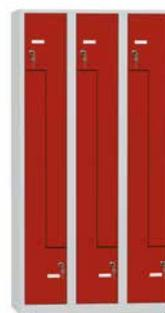

Réf.	Portes	H x L x P mm	Prix HT
XZ1380	2	1800x300x500	207 €
XZ1480	2	1800x400x500	213 €

Réf.	Portes	H x L x P mm	Prix HT
XZ2380	4	1800x600x500	328 €
XZ2480	4	1800x800x500	370 €

Réf.	Portes	H x L x P mm	Prix HT
XZ3380	6	1800x900x500	447 €

ARMOIRES VESTIAIRES RAS

Formes triangulaires permettent diverses configurations

Tringle cintre avec 3 crochets/section.

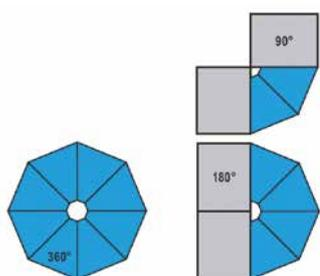
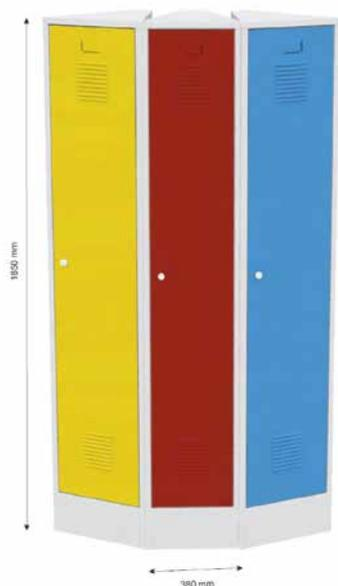

Réf.	Portes	H x L x P mm	Prix HT
RASX1A	1	1850 x 380 x 370	183 €
RASS1A	8	1850x1000x1000	1257 €

ARMOIRES : vestiaires & casiers

ARMOIRES 2 PORTES

Tringle cintre avec 2 crochets/porte(casier)

Aération dans les parois du fond

(possibilité dans les portes – consultez-nous)

Largeurs : 300 mm et 400 mm

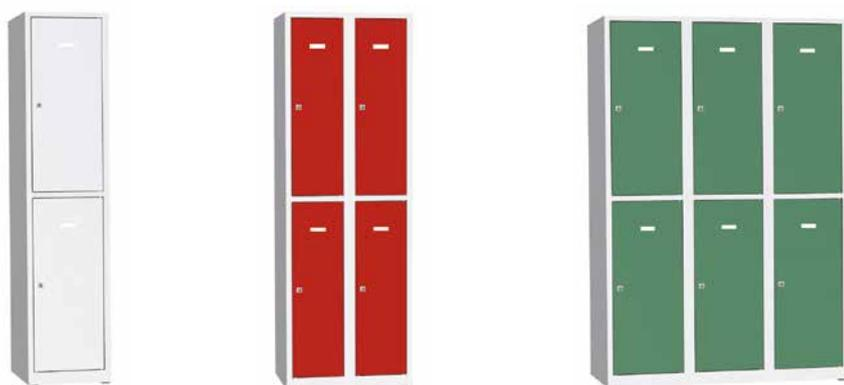

2 portes/colonne			
Réf.	Portes	H x L x P mm	Prix HT
A81320	2	1800x300x500	196 €
A82320	4	1800x600x500	247 €
A83320	6	1800x900x500	355 €
A81420	2	1800x400x500	328 €
A82420	4	1800x800x500	328 €
A83420	6	1800x1200x500	438 €

ARMOIRES 3, 4 OU 5 PORTES PAR COLONE

Aération dans les parois du fond.

Largeurs : 300 mm et 400 mm



3 portes/colonne			
Réf.	Portes	H x L x P mm	Prix HT
A81330	3	1800x300x500	197 €
A82330	6	1800x600x500	294 €
A83330	9	1800x900x500	370 €
A81430	3	1800x400x500	244 €
A82430	6	1800x800x500	375 €
A83430	9	1800x1200x500	452 €

4 portes/colonne			
Réf.	Portes	H x L x P mm	Prix HT
A81340	4	1800x300x500	210 €
A82340	8	1800x600x500	358 €
A83340	12	1800x900x500	516 €
A81440	4	1800x400x500	242 €
A82440	8	1800x800x500	440 €
A83440	12	1800x1200x500	592 €

5 portes/colonne			
Réf.	Portes	H x L x P mm	Prix HT
A81350	5	1800x300x500	205 €
A82350	10	1800x600x500	355 €
A83350	15	1800x900x500	514 €
A81450	5	1800x400x500	231 €
A82450	10	1800x800x500	424 €
A83450	15	1800x1200x500	585 €

CORBEILLES de propreté

CORBEILLES DE PROPRETÉ

Idéale pour la collecte de déchets ou pour le tri en vue du recyclage.

Structure en acier couleur époxy pour l'usage interne.

Couleur au choix

Corpus: gris clair RAL7035 , vert RAL6029, jaune RAL1033, bleu RAL5002 ou rouge RAL3000

Couvercle: gris clair RAL7035 , vert RAL6029, jaune RAL1033, bleu RAL5002 ou rouge RAL3000

Modèle	Réf.	H x L x P mm	Prix HT
A	N9610	950 x 335 x 380	124 €
B	KOS1262	900 x 450 x 300	115 €
C	N9602	700 x 335 x 255	97 €
D	KOS1264	900 x 450 x 300	129 €

Modèle A : BIG PUB 100L



Modèle B : BIG TOIT 90L



Modèle C : TOIT incliné 50L



Modèle D : METALPUB 90L



ARMOIRES : vestiaires & casiers

Armoires diverses

Casier à linge

Armoire en acier conçu comme réceptacle au linge sale.

Casier a une ouverture (260 x 200 mm) par laquelle le linge sale peut être jeté. Des crochets à l'intérieur pour y accrocher le sac à linge (non compris).

Serrure à cylindre et 2 clés.



H1800 x L400 x P500 mm	Prix HT
GRC1840	214 €



H1800 x L600 x P500 mm	Prix HT
GRC1.1860	277 €

Armoires de stockage

- Serrures 2 clés
- Profondeur 600 mm
- Armoires soudée
- livrées montées



H1920 x L920 x P600 mm	Prix HT
FLC1929260	4062243 €

Armoires de rangement/2 portes

- Serrures 2 clés
- Armoires soudées
- Livrées montées



H1800 x L600 x P500 mm	Prix HT
CLCHD1860	243 €



H1800 x L800 x P500 mm	Prix HT
CLCFD1880	312 €

Armoire produits chimiques

- Tôle d'acier soudée
- Quatre tablettes dont deux de H 50 mm avec grilles perforées pour permettre l'écoulement dans le récupérateur du liquide et deux de H 100 mm
- Portes renforcées et ventilées, fermeture à 3 points avec 2 clés, ouverture 180°
- Porte documents dans les portes
- Peinture anti électrostatique : jaune, verte ou gris clair



H1950 x L920 x P420 mm	Prix HT
CSC1992	436 €

Coffre-fort

- Structure en acier résistants
- Double parois avec la laine de roche
- Ignifugés
- Fermeture des portes par 4 points
- Tablettes (4 ou 3) double fonction dossier suspendus
- Ouverture des portes à 180°
- Livré monté sur palette
- Couleurs : anthracite, noir, gris aluminium, gris clair



(4 tablettes) 2 portes	
H11950 x L1950 x P550 mm	Prix HT
FSC1995	1055 €



(3 tablettes) 1 porte	
H11500 x L1700 x P550 mm	Prix HT
FSC1570	871 €
(4 tablettes) 1 porte	
H11950 x L1700 x P550 mm	Prix HT
FSC1970	958 €

ARMOIRES : vestiaires & casiers



Modules 1 à 4 sections avec 5 portes par section

Hauteur 1800 mm, Profondeur 500 mm



1 section 5 portes	Prix HT
MCL530 Section 300 mm	267 €
MCL540 Section 400 mm	281 €



2 sections 10 portes	Prix HT
MCL1030 Section 300 mm	463 €
MCL1040 Section 400 mm	493 €



3 sections 15 portes	Prix HT
MCL1530 Section 300 mm	645 €
MCL1540 Section 400 mm	661 €



4 sections 20 portes	Prix HT
MCL2030 Section 300 mm	827 €

Modules 1 à 3 sections avec 4 portes par section

Ouverture « courrier »

H-1900 mm, P-352 mm, L 320,640,960 mm



1 section 4 portes	Prix HT
145 711	254 €
2 sections 8 portes	
145 721	387 €
3 sections 12 portes	
145 731	563 €

Casiers « Professeurs »

Armoires à 15 ou 30 compartiments (15 + 15).

Chaque compartiment est équipé d'une serrure cylindrique deux clés. La porte principale (serrure centrale) permet l'accès à tous les compartiments.

Type A – porte standard avec porte-étiquette.

Type B – porte avec fente pour le courrier et porte-étiquette.

Dimensions : H 1915 x L 380/760 x P 450 mm (15/30 portes)

H 810 x L760 x P 450 mm (12 portes)

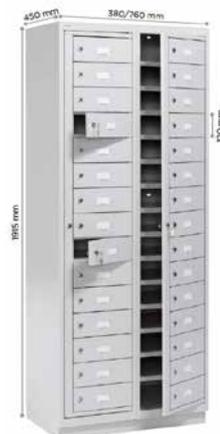

	Prix HT
B223K1A 15 portes	432 €
B223K1B 15 portes avec fente courrier	445 €
B223K2A 30 portes	813 €
B223K2B 30 portes avec fente courrier	838 €
B224F2B 12 portes avec fente courrier	428 €

Casiers individuels - B210, B211, B212

Casiers individuels faciles à créer des ensembles pour répondre à vos besoins.

Ils peuvent être fixés au mur ou montés sur un cadre au sol.



H450 x L250 x P400 mm	Prix HT
B212	80 €



H270 x L270 x P350 mm	Prix HT
B211	65 €



H150 x L200 x P150 mm	Prix HT
B210	51 €

ARMOIRES : mobilier d'atelier

Pour plus d'informations sur le mobilier d'atelier, consultez nous ou www.honico.be



MOBILIER D'EXTÉRIEUR : Gamme Extremis

VIRUS

Virus est une table de pique-nique qui se décline en différentes configurations.

Versions pouvant accueillir de deux à cinq personnes.

Avec son design compact, Virus répond en outre à la tendance de s'installer avec autant de bonheur sur un balcon ou dans un jardin de ville ou dans les halls publics ...

Technique :

Plateau et siège en acier galvanisé ZnAlMg structuré de 2 mm d'épaisseur, pieds diamètre 40 mm en acier inoxydable (INOX) finition époxy. Plateau avec trou pour parasol.

Choix de couleurs : Blanc Papyrus RAL9018, Vergidris RGB133, Vert Jonc RAL6013, Brun Cuivré RAL8004, Rouge Noir RAL3007, Bleu Cobalt RAL5013, Rouge Beige RAL3012 ou Vert Bouteille RAL6007.

Options : dossiers, placets en feutre, ancrage au sol (consultez-nous).

Usage : intérieur/extérieur.

Produit BELGE.

Livré non monté

H - totale : 75 cm

H - de l'assise : 44 cm

Diam. plateau : 70, 80, 90, 100 cm

Diam. total : 70, 160, 170, 180 cm

Poids : 21, 30, 38, 47 kg

Garantie : 5 ans



Réf.	Nombre de places	Prix HT
VRS03	3 personnes	1467 €
VRS04	4 personnes	1808 €
VRS05	5 personnes	2150 €

MOBILIER D'EXTÉRIEUR : Gamme Extremis

PICNIK

Une table pour deux, certes, mais pas une simple table pour deux.

Son apparence à la fois robuste et stylée lui donne sa place tant à l'extérieur qu'à l'intérieur. Et quand plusieurs exemplaires sont installés de concert dans un espace public ou semi-public, force est de reconnaître que l'effet est assez artistique.

Technique :

Structure en 10 mm d'épaisseur est en aluminium thermolaqué, structuré.

Choix de couleurs : Blanc RAL9016, Vergidris RGB133, Brun Cuivré RAL8004, Bleu Cobalt RAL5013, ou Bleu Ciel RAL5024.

Options : protections (feutrées) au sol, ancrage au sol (consultez-nous).

Usage : intérieur/extérieur.

Produit BELGE.

H - totale : 76 cm

H - de l'assise : 46 cm

Largeur : 147 cm

Profondeur : 95 cm

Poids : 60 kg

Garantie : 5 ans



Réf.	Nombre de places	Prix HT
PIC002	2 personnes	3945 €

GARGANTUA

Avec ses bancs qui peuvent être réglés en hauteur selon les personnes qui viennent s'y installer (adultes, grands ou petits enfants), Gargantua est une table très fonctionnelle. Les bancs peuvent même être utilisés comme prolongement du plateau, et la table peut donc accueillir 8 à 12 personnes.

Il suffit d'enlever un banc pour qu'une personne en chaise roulante puisse elle aussi venir s'y installer. Gargantua convient aussi parfaitement pour des espaces et projets publics.

Technique :

Plateau en bois dur IROKO (FSC) 40 mm d'épaisseur avec platine en inox en 2 mm d'épaisseur. Assise avec des lames en bois IROKO de 20 mm d'épaisseur. Trou pour parasol.

Structure en acier galvanisé de 2 - 10 mm d'épaisseur.

Bois IROKO : durabilité Classe 1

Option : dossiers en acier galvanisé, ancrage au sol et/ou fixations des bancs

Livré non monté.

Produit Belge.

H - totale : 75 cm

H - de l'assise : 45, 52 ou 60 cm

Diam. total : 228 cm

Diam. plateau : 146 ou 201 cm

Poids : 160 kg

Garantie : 5 ans



Réf.	Nombre de places	Prix HT
PAN009	8 - 12 personnes	5833 €

MOBILIER D'EXTÉRIEUR : Gamme Extremis

ANCRE

Une table de pique-nique triangulaire qui peut accueillir à l'aise six loups de mer balèzes.

Laissez libre cours à votre créativité et composez avec les différentes couleurs de bois et d'acier votre combinaison favorite, celle qui reflètera au mieux votre style de vie.

Technique :

Plateau en bois dur IROKO 25 mm d'épaisseur ou en HELLWOUD (PEFC) bois thermo-traité avec platine en acier galvanisé ZnAlMg de 1.5 mm d'épaisseur. Assise avec des lames en bois IROKO de 25 mm d'épaisseur.

Trou pour parasol.

Structure en acier galvanisé de 8 mm d'épaisseur.

Diverses combinaisons de couleurs de platine du milieu de la table et des pieds :

Platine – NOIR ou BLANC

Pieds – GALVA GRIS, NOIR ou BLANC

Option : ancrage au sol et/ou parasol Inumbra

Livré non monté.

Produit Belge.



H - totale : 74 cm
H - de l'assise : 44 cm
Diam. total : 217 cm

Diam. plateau : 144 cm
Poids : 138 kg
Garantie : 5 ans

Réf.	Type de bois	Prix HT
ANK002	IROKO	3266 €
ANK008	HELLWOOD	3621 €



D'autres modèles de Bancs ou Tables Extremis sont disponibles.
La salle d'exposition du mobilier EXTREMIS est prête à vous y accueillir : consultez-nous.

MOBILIER D'EXTÉRIEUR : Gamme Honicoplast

Mobilier 100% en plastique recyclé & recyclable à 100 %

Planches, poutres, supports teintés dans la masse (gardent la couleur), pas d'échardes, ne se fendent pas, résistance aux UV et aux intempéries et peuvent être installés tant dans les parcs et espaces verts publics que dans les cours de récréation des écoles ou ailleurs. Ils n'ont pas besoin d'entretien et ne doivent pas être traités avec des produits polluants.

Compositions : déchets industriels unis et monocolores de polypropylène, polyéthylène sans impureté

Produits finaux ont subi différents tests : dilatation à la traction, dilatation thermique, rupture sous pression. Produits répondent aux normes :

STN EN ISO 178 (640607) propriétés de souplesse de la matière

STN EN ISO 291 : 23°C/50% humidité de l'air, 27°C/65% humidité de l'air

STN EN ISO2818 (64 0208) préparation des échantillons par les procédés de façonnement

Valeurs mesurées : disponible chez le fournisseur

Couleur de base sans supplément : BRUN.

Autres couleurs possibles en option + 10% (mixte ou monochrome) :

Blanc, noir, jaune, vert foncé ou clair, rose, bleu, gris, rouge ou bordeaux.

Fixation au sol possible : consultez-nous.

Garantie : 5 ans excepté dans les cas de vandalisme et/ou la manipulation inadéquate.



BANCS

Banc avec dossier « AB-VALAL »

Assise & dossier : poutrelles 65/50 mm encastées dans les socles moulés. (épaisseur 120 mm)

Dimensions :

H – 870 mm (H-assise 45 mm)

L – 1600 mm

P – 630 mm (P assise – 45 cm)



Réf.	Banc AB-VALAL	Prix HT
L02A		434 €

Banc « BA(B)-VALAL », avec ou sans accoudoirs

Planches d'épaisseur 40 mm et 125 mm de largeur pour les dossiers, celles d'assise 50 mm d'épaisseur et 125 mm de largeur.

Pieds 120 x 50 mm.

Dimensions :

H – 870 mm (H-assise 450 mm)

L – 1800 mm

P – 520 mm



Réf.	Banc BA(B)-VALAL	Prix HT
L02BA	sans accoudoirs	398 €
L02BAB	avec accoudoirs	440 €

MOBILIER D'EXTÉRIEUR : Gamme Honicoplast

Banc avec dossier « B-VALAL»

Planches d'épaisseur 40 mm et 125 mm de largeur pour les dossiers, celles d'assise 50 mm d'épaisseur et 125 mm de largeur.

Dimensions :

H – 870 mm (H-assise 450 mm)

L – 1800 mm

P – 580 mm

Réf.	Banc B-VALAL	Prix HT
L02B		348 €



Banc avec dossier « B-VALAL» Maternelle

Planches d'épaisseur 40 mm et 125 mm de largeur pour les dossiers, celles d'assise 50 mm d'épaisseur et 125 mm de largeur.

Dimensions :

H – 550 mm (H-assise 350 mm)

L – 1600 mm

P – Assise 300 mm

Réf.	Banc B-VALAL	Prix HT
L02BM		341 €



Banc sans dossier « SD-VALAL-CA»

Planche 50/125 mm, structure poutrelles 60/50 mm.

Bords arrondis pour plus de confort et sécurité.

Dimensions :

H-assise 450 mm

L – 1800 mm

P – 400 mm

Réf.	Banc B-VALAL	Prix HT
L02CA		328 €



Banc sans dossier « SD-VALAL-MAX»

Poutrelles 60/50 mm.

Structure 60/50 mm

Bords arrondis pour plus de confort et sécurité.

Dimensions :

H-assise 450 mm

L – 1800 mm

P – 400 mm

Réf.	Banc B-VALAL	Prix HT
L02CB		415 €



MOBILIER D'EXTÉRIEUR : Gamme Honicoplast

TABLES

Table Pique-nique «VALAL»

Planches de 35mm d'épaisseur et 125 mm de largeur, bords arrondis pour plus de confort et de sécurité.

Plateau de la table 750/1800 mm avec des planches tenon/mortaise de 33 mm d'épaisseur (forment un bloc).

Pieds en poutres de 125/35 mm

Dimensions :

H-760 mm

L – 1800 mm

P – 1420 mm



Réf.	Table pique-nique VALAL	Prix HT
S02E		799 €

Table Pique-nique MATERNELLE

Planches de 35mm d'épaisseur et 125 mm de largeur, bords arrondis pour plus de confort et de sécurité.

Plateau de la table 550/1200 mm avec des planches tenon/mortaise de 33 mm d'épaisseur (forment un bloc).

Pieds en poutres de 125/35 mm

Dimensions :

H-560 mm

H d'assise – 310 mm

L – 1800 mm

P – 1320 mm



Réf.	Table pique-nique VALAL Mater.	Prix HT
S02EM		627 €

Table «VALAL-QUATRO» quatre pieds (sans bancs)

Pieds de 125/125 mm, bords arrondis pour plus de confort et sécurité.

Plateaux des tables avec des planches tenon/mortaise de 35 mm d'épaisseur (forment un bloc).

Dimensions :

H-760 mm

L-1600 mm

P – 650 mm



Réf.	Table pique-nique VALAL QUATRO	Prix HT
S02DD		627 €

MOBILIER D'EXTÉRIEUR : Gamme Honicoplast

AUTRES

Jardinières/bacs à fleurs « VALAL » rectangulaires ou carrés

Planches d'épaisseur 25 mm et 100 de largeur,
coins en une cornière moulée – solidité.



Réf.	Dimensions	Prix HT
03A	H - 50 cm, L - 50 cm, P - 50 cm	245 €
03AB	H - 55 cm, L - 100 cm, P - 50 cm	303 €
03BA	H - 45 cm, L - 150 cm, P - 50 cm	303 €

Jardinières/bacs à fleurs « VALAL-R » ronde

Monobloc coulé en une pièce.

Épaisseur de la paroi – 40 mm

45 kg

Dimensions :

Diam. 67 cm

H-40 cm



Réf.	Prix HT
03D	192 €

Jardinière/Potagère « JARDIPOTE » rectangulaires ou carrées

Plantez & cultivez sans vous faire mal au dos.

Apprenez aux enfants comment poussent les légumes,
comment planter ou semer une salade,
carottes, tomates ...

Livré avec géotextile

Hauteur du bac 32 cm



JARDIPOTE Adultes		
Réf.	Dimensions	Prix HT
03JPAC	H – 85 cm, L – 90 cm, P – 90 cm	349 €
03JPAR	H – 85 cm, L – 90 cm, P – 60 cm	321 €

JARDIPOTE Enfants		
Réf.	Dimensions	Prix HT
03JPER	H – 65 cm, L – 90 cm, P – 60 cm	321 €
03JPEC	H – 65 cm, L – 90 cm, P – 90 cm	349 €

MOBILIER D'EXTÉRIEUR : Gamme Honicoplast

Corbeille de propreté « VALAL-P » poubelle

Pour les sacs 100 L

Couvercle amovible

Quatre crochets

Dimensions :

H - 80 cm

L/P - 50 cm



Réf.	Prix HT
04ABB	260 €

Bacs à compost « VALAL-COMPO » carré ou hexagonal

Planches d'épaisseur 25/100 mm et Poteaux 65/50 mm.

Panneaux assemblés par vis avec «écrous papillon».

Possible sur mesure



Réf.	Dimensions	Prix HT
05A	H - 90 cm, L - 90 cm, P - 90 cm	321 €
05B	H - 90 cm, L - 200 cm, P - 200 cm	620 €
05BA	H - 90 cm, 6 x 100 cm (hexa)	620 €
05BB	H - 90 cm, 6 x 200 cm (hexa GR)	910 €

Diverses planches et poutres pour vos constructions : visitez notre site ou consultez-nous



MOBILIER D'EXTÉRIEUR :

Mobilier de repos – bancs, banquettes et fauteuils

Le recyclage du fabricant a mis en place, avec ses partenaires, une politique d'optimisation des processus de recyclage sans rien sacrifier à la qualité des produits :

- 25% de l'acier utilisé est issu du recyclage,
- 100% des chutes d'acier, d'aluminium, de PVC et de bois sont recyclées,
- 100% des déchets (huiles, peinture, etc.) sont collectés en déchetterie spécialisée.

La politique d'approvisionnement en bois est exigeante mais cohérente avec les engagements environnementaux :

Seuls sont sélectionnés, quelle que soit leur nationalité, des fournisseurs certifiés PEFC.

Garanties : Bois – 2 ans, Anticorrosion – 5 ans

FINITION - PEINTURE

> Finition galva ou peint sur zinc selon nos coloris

Nos couleurs standard



Mobilier en BOIS & ACIER

Banc & Banquette SILAOS

«Des bancs sobres, simples, nobles par le choix du bois et élégants pour répondre à tous les besoins quel que soit leur environnement.

Laissez libre cours à vos envies en choisissant la longueur, le type d'accoudoir et la finition du bois et de l'acier.

Deux longueurs : 1200 et 1800 mm.

Structure en tube acier 30 x 50 mm peint sur zinc selon nos coloris.

Assise et dossier en chêne certifié PEFC ép. 36 mm, finition lasurée acajou ou chêne clair.

Fixation sur platines, tiges d'ancrage fournies.

Livré non monté

Poids : 34 ou 20 kg



Banc SILAOS		
Réf.	Modèle	Prix HT
594001	1200 mm	539 €
594003	1800 mm	635 €
594008	Accoudoir Arc	55 €
594018	Accoudoir Classique	55 €
Banquette SILAOS		
594032	1200 mm	345 €
594034	1800 mm	424 €



Banc & Banquette VERCORS

«Avec une allure juvénile toute en rondeur et des lames de bois extra-larges, ce banc s'adapte à toutes vos envies de couleur.

Longueur : 2000 mm.

Structure en tube acier Ø 60 mm, peint sur zinc selon nos coloris.

Assise et dossier en bois exotique ép. 36 mm, finition lasurée; (chêne clair ou acajou).

Fixation sur platine, tiges d'ancrage fournies.

Livré non monté

Poids : 45 ou 32 kg



Banc VERCORS		
Réf.	Longueur	Prix HT
229435	2000 mm	593 €
Banquette VERCORS		
594032	2000 mm	531 €



MOBILIER D'EXTÉRIEUR :

Mobilier de repos – bancs, banquettes et fauteuils

Banc & Banquette VENISE

«Avec leur design contemporain, les bancs Venise donneront une identité forte à vos espaces de confort. Ils sauront se distinguer notamment grâce à leurs 3 lames de bois de largeurs différentes et leurs deux finitions du dossier (bois ou bois & acier)

Dossier disponible en 2 versions :

Tout bois ou Acier & bois (+50 € HT).

Fixation sur platine, tiges d'ancrage fournies.

Longueur : 1800 mm.

Structure en acier : 450 x 450 mm, ép. 3 mm

peint sur zinc selon nos coloris.

Assise en bois exotique ép. 36 mm, finition lasurée; chêne clair ou acajou.

Livré non monté

Poids : 65 ou 32 kg



Banc VENISE		
Réf.	Longueur	Prix HT
209442	1800 mm	692 €
Banquette VENISE		
209169	1800 mm	505 €

Banc MORA

«Une fonderie discrète, 5 lames de bois et un confort reconnu : telles sont les caractéristiques du banc MORA. Longueur 2000 mm.

Version avec une fonderie haute qualité dont la protection anti-corrosion est renforcée par une finition métallisée ou noir (RAL 9005)

Lames de bois réalisées en chêne certifié PEFC lasuré (teinte « acajou » ou « chêne clair », au choix).

Fixation sur platine, tiges d'ancrage fournies.

Livré non monté

Poids : 65 KG



Banc MORA		
Réf.	Longueur	Prix HT
209480	2000 mm	534 €

Banc LUBLIN

«L'élégance de ses 10 lames et la rigueur remarquable apportée à la fabrication de sa robuste fonderie font de ce banc la référence des parcs et jardins. Longueur : 2000 mm.

Structure en fonte d'acier peint sur zinc, finition gris métallisé ou noir (RAL 9005) pour plus d'élégance.

Assise et dossier en chêne certifié PEFC

ép. 40 mm finition lasurée acajou ou chêne clair.

Equerrage assuré par 3 tiges en inox

à l'arrière du banc.

Fixation sur platine, tiges d'ancrage fournies.

Livré non monté

Poids : 55 kg

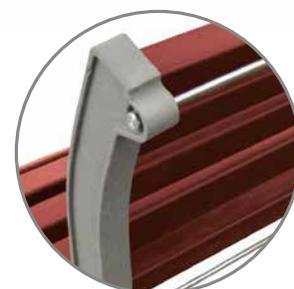

Banc LUBLIN		
Réf.	Longueur	Prix HT
209484	2000 mm	803 €

MOBILIER D'EXTÉRIEUR :

Mobilier de repos – bancs, banquettes et fauteuils

Banc & Banquette RIGA

«Un banc, à la fois aéré et cossu, proposé en deux finitions (acier & bois ou tout bois) pour s'adapter à tous les environnements.

Longueur : 2000 mm.

Structure en acier : lg 80 x ép. 8 mm peint sur zinc RAL 9005.

Assise et dossier en bois exotique ép. 36 mm, finition lasurée; acajou ou chêne clair.

Fixation par tiges d'ancrage fournies.

Livré non monté

Poids : 65 ou 32 kg

Banc RIGA		
Réf.	Longueur	Prix HT
209415	2000 mm	554 €
Banquette RIGA		
209186	2000 mm	394 €



Bancs & Banquettes en ACIER

Banc & Banquette SILAOS

«Des bancs sobres, simples, nobles par le choix du bois et élégants pour répondre à tous les besoins quel que soit leur environnement.

Deux longueurs : 1200 et 1800 mm.

Structure en tube acier 30 x 50 mm peint sur zinc selon nos coloris.

Assise et dossier en tôle acier pliée ép. 3 mm.

Fixation sur platines, tiges d'ancrage fournies.

Livré non monté

Poids : 38 - 52 ou 22-28 kg

Banc SILAOS		
Réf.	Longueur	Prix HT
209080	1200 mm	607 €
209081	1800 mm	728 €
Banquette SILAOS		
209182	1200 mm	370 €
209183	1800 mm	419 €



Banc & Banquette CONVIVIALE

«Intégralement réalisé en acier, peu sensible aux intempéries et aux actes de vandalisme, ce banc offre une longévité maximale sans nécessiter d'entretien régulier. Son confort étonnera tous les usagers. Longueur : 2000 mm.

Structure en tube acier 40 x 40 mm. Assise et dossier en tôle perforée 2 mm.

Finition peint sur zinc selon nos coloris standard ou selon coloris spécifiques ligne Conviviale.

Fixation par scellement direct.

Livré non monté

Poids : 42 ou 24 kg

Banc CONVIVIALE		
Réf.	Longueur	Prix HT
209020	2000 mm	802 €
Banquette CONVIVIALE		
209050	2000 mm	532 €



MOBILIER D'EXTÉRIEUR :

Mobilier de repos – bancs, banquettes et fauteuils

Banc & Banquette OSLO

«Un design discret et intemporel, deux longueurs pour les bancs et une pour la banquette, qui vous permettront de répondre à toutes vos attentes.

Structure en tube d'acier Ø 76 mm.

Assise et dossier en tôle acier perforée de 2,5 mm, plis écrasés et angles arrondis de sécurité aux extrémités.

Finition peint sur zinc selon nos coloris.

Fixation par scellement direct.

Livré non monté

Poids : 46 - 52 ou 29 kg



Banc OSLO		
Réf.	Longueur	Prix HT
209120	1500 mm	623 €
209121	1800 mm	689 €
Banquette OSLO		
209160	1500 mm	451 €

Banc en acier VENISE

«Avec leur design contemporain, les bancs Venise donneront une identité forte à vos espaces de confort. Ils sauront se distinguer notamment grâce à une assise et un dossier en tôle peinte sur zinc. Longueur : 1800 mm.

Structure en acier : 450 x 450 mm, ép. 3 mm.

Assise et un dossier en tôle peinte sur zinc selon nos coloris

Fixation sur platine, tiges d'ancrage fournies.

Livré non monté

Poids : 65 kg



Banc VENISE		
Réf.	Longueur	Prix HT
209419	1800 mm	809 €



MOBILIER D'EXTÉRIEUR :

Mobilier de repos – bancs, banquettes et fauteuils

Banc & Banquette CENTRAL

Structure en acier galvanisé de 8 mm d'épaisseur et tube de 22 mm de diamètre.

Assise et dossier en **lames de version A** : 45/25 mm, lames en bois de chêne.

Version B : 48/28 mm lames en WPC : rouge feuille d'érable, brun chêne, jaune vif, gris clair, noir mystérieux.

Hauteur d'assise : 450 mm

Longueur : 1700 mm

Profondeur : 550 mm

Hauteur totale **banc** : 800 mm

Structure époxy : Gris aluminium RAL9006, Anthracite, Gris Ivoire RAL1015, Bleu gentian RAL5010, Vert foncé RAL6005 ou Noir signal RAL9004.

Platines soudées pour une fixation au sol.

Livré monté.



Banc CENTRAL			
Réf.	Lames		Prix HT
P-75 central	Chêne		812 €
P-75W central	wpc		892 €



Version B : lames 48/28 mm en WPC

Le WPC est un composite de fibres de bois 60 % et de polyéthylène 40 %.

Les lattes WPC sont résistantes aux UV, les moisissures et l'humidité, elles combinent ces avantages avec l'esthétique car grâce à la teneur en fibres de bois, des lattes gardent leur « Effet bois », son apparence, son toucher et son aspect général.

Banquette CENTRAL			
Réf.	Longueur		Prix HT
P-72 central	Chêne		535 €
P-72W central	wpc		589 €



MOBILIER D'EXTÉRIEUR :

Mobilier de repos – bancs, banquettes et fauteuils

Gamme RING

Structure en acier galvanisé de profil rond de 40 & 60 mm de diamètre et rectangulaire de 60/20 mm, 2 mm d'épaisseur.

Planches en pin du nord 100/40 mm pour les bancs et 120/40 mm pour la table, traité en autoclave.

Hauteur d'assises : 450 mm

Divers coloris : Blanc, Noyer, Teck, Gris urbain ou Merisier. Structure époxy : Gris aluminium RAL9006, Anthracite, Gris Ivoire RAL1015, Bleu gentian RAL5010, Vert foncé RAL6005 ou Noir signal RAL9004.

Platines soudées pour une fixation au sol.

Livré monté.

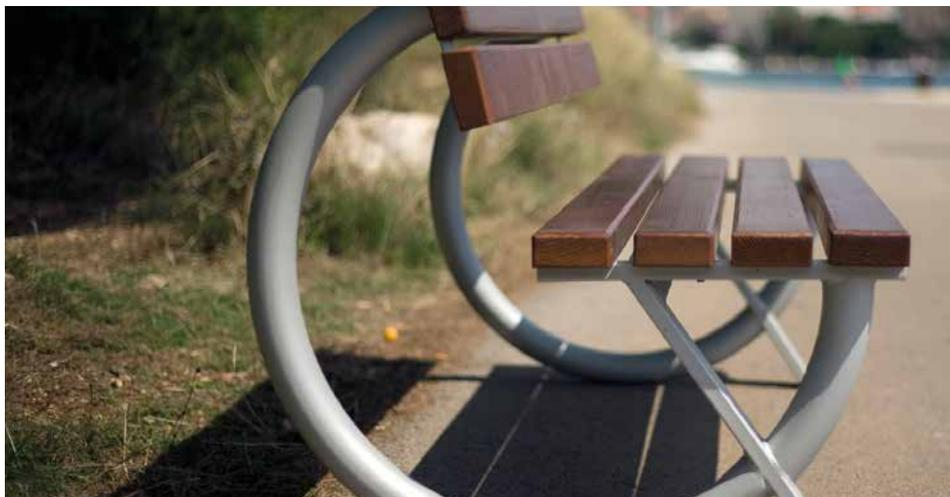

RING - Banc avec dossier		
Réf.	Dimensions mm	Prix HT
P-31-RING	H 800 x L 1700 x P 580 mm	489 €

RING - Simple banquette		
Réf.	Dimensions mm	Prix HT
P-29-RING	H 580 x L 1700 x P 700 mm	325 €

RING - Double banquette		
Réf.	Dimensions mm	Prix HT
P-30-RING	H 450 x L 1700 x P 1300 mm	528 €



RING - Table Pique-nique 2 x 3 personnes		
Réf.	Dimensions mm	Prix HT
K-04-RING	H 800 x L 1700 x P 1800 mm	784 €

MOBILIER D'EXTÉRIEUR :

Mobilier de repos – bancs, banquettes et fauteuils

LIGNE SENIORS

Bancs Silaos spécial senior

«Spécialement conçus pour le confort de nos aînés, ces bancs offrent une aide appréciable grâce à leurs rehausses de 10 cm, leurs repose-pieds et leurs accoudoirs adaptés.

Trois longueurs : 600, 1200 et 1800 mm.

Hauteur d'assise : 540 mm.

Structure en tube acier 30 x 50 mm peint sur zinc selon nos coloris. Repose pieds 50 x 30 mm.

Assise et dossier en chêne certifié PEFC ép. 36 mm, finition lasuré acajou ou chêne clair.

Fixation sur platines, tiges d'ancrage fournies.

Options :

- Accoudoir central : Lg 30 mm x ép. 10 mm.

Un accoudoir pour un banc de 1200 mm et deux accoudoirs pour un banc de 1800 mm.

Fixation sur platines, tiges d'ancrage fournies.

Livré non monté

Poids : 44 ou 55 kg



SILAOS seniors		
Réf.	Modèle	Prix HT
594109	600 mm	551 €
594116	1200 mm	679 €
594118	1800 mm	817 €
594009	Accoudoir Central	59 €

BANCS TOUR D'ARBRE

Bancs tour d'arbre Silaos

«Ce banc élégant et discret s'adapte parfaitement à son environnement et vous propose une confortable assise autour d'arbres de petites ou de grandes tailles dans l'esprit de la ligne SILAOS.

Deux versions :

- Banc tour d'arbre hexagonal : diamètre intérieur 1000 mm, dimensions extérieures : 1907 x 2200 mm.
- Banc tour d'arbre hexagonal : diamètre intérieur 2000 mm, dimensions extérieures : 3810 x 3911 mm.

Hauteur hors tout : 860 mm.

Hauteur d'assise : 434 mm

Structure en tube acier 30 x 50 mm peint sur zinc selon nos coloris.

Assise et dossier en chêne certifié PEFC ép. 36 mm, finition lasurée acajou ou chêne clair.

Fixation sur platines, tiges d'ancrage fournies.

Livré non monté

Poids : 125 ou 235 kg



SILAOS Tours d'arbre		
Réf.	Modèle	Prix HT
602465	Hexagonal	2470 €
602463	Heptagonal	3050 €

MOBILIER D'EXTÉRIEUR :

Mobilier de repos – bancs, banquettes et fauteuils

Bancs tour d'arbre Silaos Junior

«Ce banc octogonal a été spécialement conçu pour trouver sa place autour des arbres dans des espaces dédiés aux enfants.

Un maximum de place pour un maximum de convivialité.

Deux versions : maternelle ou primaire.

Diamètre extérieur : 2000 mm.

Diamètre intérieur - version maternelle : 1240 mm.

Diamètre intérieur - version primaire : 915 mm.

Structure : tube acier 30 x 50 mm peint sur zinc, RAL 5010 .

Assise et dossier : chêne certifié PEFC, finition laquée multicolore (RAL rouge 3020, jaune 1023, vert 6018, bleu 5010).

Version maternelle - haut. d'assise 270 mm

Version primaire - haut. d'assise 390 mm

Fixation sur platines, tiges d'ancrage fournies.

Livré non monté



SILAOS Tours d'arbre Junior		
Réf.	Modèle	Prix HT
299032	Maternelle	1550 €
299030	Primaire	2030 €

TABLES

Table de pique-nique RIGA

«Une table de pique-nique au confort accru grâce à 4 places parfaitement identifiées par leur dossier. Disponible en version adaptée aux personnes à mobilité réduite (plateau rallongé permettant l'accès à un fauteuil roulant).

Lg 1500 x l 1300 x h 750 mm (version standard).

Lg 2000 x l 1300 x h 750 mm (version PMR).

Structure en tubes acier peints sur zinc RAL 9005.

Assises, dossiers et plateau de table en compact ép. 18 mm, finition acajou.

Fixation par tiges d'ancrage fournies.

Livré non monté



Table RIGA		
Réf.	Modèle	Prix HT
209461	1500 mm	1198 €
209463	2000 mm	1357 €

Table Pique-nique KA-13

Structure en acier galvanisé de profil rond de 40 mm de diamètre et rectangulaire de 60/20 mm, 2 mm d'épaisseur. **Planches en pin du nord** 120/40 mm, traité en autoclave, divers coloris : Blanc, Noyer, Teck, Gris urbain ou Merisier.

Structure époxy : Gris aluminium RAL9006, Athracite, Gris Ivoire RAL1015, Bleu gentian RAL5010, Vert foncé RAL6005 ou Noir signal RAL9004.

Platines soudées pour une fixation au sol.

Livré monté.



Table KA-13		
Réf.	Dimensions	Prix HT
KA-13	1800 x 1710 x H450 mm	804 €

MOBILIER D'EXTÉRIEUR :

Mobilier de repos – bancs, banquettes et fauteuils

Table de pique-nique SEVILLE

«Surdimensionnée, disponible en version adaptée aux personnes à mobilité réduite (piètement décalé permettant l'accès d'un fauteuil roulant), cette table constitue une solution de grande qualité

Dimensions :

Lg 2000 x l 1320 x h 750 mm (version standard).

Lg 2000 x l 1320 x h 750 mm (version PMR).

Structure en fonte d'acier peinte sur zinc RAL 9005.

Lames de bois exotique ép. 36 mm, finition lasurée chêne clair ou acajou.

Fixation par tiges d'ancrage fournies.

Livré non monté



Table SEVILLE		
Réf.	Longueur	Prix HT
209468	2000 mm	1285 €
209469	2000 mm PMR	1285 €

Table pique-nique en BOIS

«Pin du Nord imprégné sous pression 35 x 95 mm. Montage à vis invisibles, partiellement prémonté en usine.

Coins bien arrondis.

Avec trou pour parasol.

Dim. P521 160 x 150 cm, P 522 200 x 150 cm

ou P524 240 x 150 cm.

Livré non monté



Table BOIS		
Réf.	Longueur	Prix HT
P521	1600 mm	385 €
P522	2000 mm	417 €
P524	2400 mm PMR	450 €

Table pique-nique RONDE en BOIS

«Une table pour 8 adultes, planches 45 mm d'épaisseur.

Montage à vis invisibles.

Avec trou pour parasol.

Pin du Nord imprégné sous pression.

Diam. de la table : 130 cm, diam. table + bancs

220 cm, hauteur d'assise 42 cm.

Livré non monté



Table BOIS		
Réf.	Longueur	Prix HT
P523	2220 mm	398 €

MOBILIER D'EXTÉRIEUR : Structure en Béton

La solidité de ce mobilier le rend approprié pour les endroits où il y a un risque de vandalisme.

Là où d'autres tables perdent très vite leur fonctionnalité, le mobilier en béton assure la longévité et la durabilité.

Les tables ping-pong sont toutes disponibles en béton naturel, mais également dans les couleurs bleu clair et vert clair.

Les ensembles pique-nique et les bancs séparés en béton sont disponibles en couleur béton naturel, béton anthracite et anthracite laqué.

Tous nos ensembles pique-nique sont fabriqués en béton B55, béton avec le qualificatif de béton à haute résistance, et munis d'un double armaturage.

Pour avoir plus de précisions sur chaque produit : visitez notre site et/ou consultez nous.

Produits BENELUX





TABLES ET BANCS POUR ENFANTS : maternelle et primaire

NF EN 1176-7



Table pique-nique Maternelle & Primaire

- Hauteur d'assise :
 - Version maternelle : 290 mm
 - Version primaire : 390 mm
- Dimensions : 1500 x 1500 mm
- Structure en acier
- Lames en bois exotique certifié FSC
- Laqué multicolore ou monochrome
- Toutes les lames de bois sont pré-percées pour faciliter le montage des produits



finition - peinture

Peint sur zinc selon nos coloris au choix: bleu, vert, jaune, rouge

Pieds bois laqué selon nos coloris au choix: bleu, vert, jaune, rouge

Version maternelle		Prix HT
208080	Multicolore	1204 €
208081	Monochrome	1204 €
Version primaire		Prix HT
208085	Multicolore	1315 €
208086	Monochrome	1315 €

Banc Mora « version maternelle »

- Longueur : 1500 mm
- Hauteur d'assise : 290 mm
- Structure en fonte d'acier
- Lames en bois exotique 22 mm certifié FSC
- Laqué multicolore ou monochrome
- Toutes les lames de bois sont pré-percées pour faciliter le montage des produits



Version maternelle		Prix HT
299010	Multicolore	383 €
299011	Monochrome	383 €

Banc Silaos

version maternelle & primaire

- Hauteur d'assise :
 - Version maternelle : 4 lames H270 mm
 - Version primaire : 6 lames H390 mm
- Longueur : 1500 mm
- Profondeur : 3470 mm
- Structure en acier
- Lames en bois exotique 22 mm certifié FSC
- Largeur 115 mm
- Laqué multicolore ou monochrome
- Toutes les lames de bois sont pré-percées pour faciliter le montage des produits

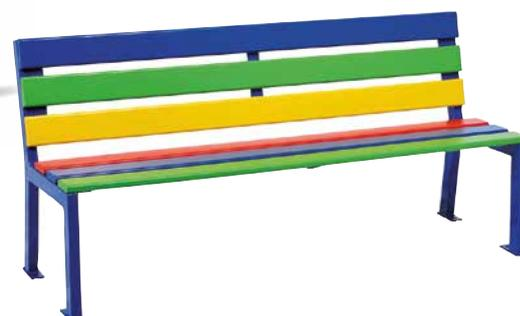

Version maternelle		Prix HT
299003	Multicolore	360 €
299002	Monochrome	360 €
Version primaire		Prix HT
299000	Multicolore	434 €
299001	Monochrome	434 €

MOBILIER D'EXTÉRIEUR : Équipement

Pour votre établissement vous avez besoin de divers équipements, tels que mobilier d'embellissement, de sécurité, d'efficacité ...

Le mobilier exposé n'est qu'un aperçu de toute une gamme que vous pouvez voir et étudier sur notre site www.honico.be ou en nous consultant.

Propreté



Embellissement



Sécurité



Divers



NUANCIERS

N°5 Couleurs tissus Bondai, X-Treme, Simili cuir MK & SK et Cuir véritable : fauteuils et autre assise

BONDAI



SIMILI-CUIR - SK



XTREME - X



CUIR VÉRITABLE



Conditions générales de vente

4.9 En cas de non-paiement à l'échéance, nous nous réservons le droit de solliciter la résolution judiciaire du contrat ou de la commande ainsi que son exécution forcée. Les risques sont à charge de l'acheteur. Les acomptes payés pourront être conservés à titre de dommages et intérêts à concurrence du préjudice subi et/ou en compensation d'autres créances éventuelles.

4.10 HONICO conserve son droit de propriété sur les marchandises vendues jusqu'au paiement intégral du montant de la facture ainsi que de ses accessoires ou frais (frais divers, intérêts et/ou pénalités) ainsi que son droit de suspendre ou de résilier tout autre marché en cours.

5. Délais de livraison

5.1 La date de livraison est donnée à titre indicatif et ne constitue ni un engagement, ni un motif de résiliation. En outre, aucun dédommagement de quelque nature que ce soit ne pourra être exigé en cas de retard.

6. Conditions de livraison

6.1 Au moment de la livraison et en présence du transporteur :

6.1.1 Vérifiez que le nombre de palettes est conforme à celui annoncé sur le bon de livraison du transporteur. Normalement le transporteur indique la quantité de palettes ou colis sous les références « NB DE UM » ou « UM ».

6.1.2 Détachez le bon de livraison du fabricant qui est collé sur le film d'une des palettes. Ouvrez-le et vérifiez que le nombre de colis annoncé est conforme au nombre de colis sur les palettes (comptez-les).

6.1.3 Vérifiez si les emballages sont endommagés.

6.1.4 En cas de manquant de palette/colis ou si la marchandise ou l'emballage sont endommagés, vous devez noter impérativement vos réserves sur le bon de livraison avant de le signer.

6.1.5 Toute réserve doit être précise et doit détailler les anomalies constatées. Il est conseillé de prendre des photos dans le cas où les emballages sont endommagés.

6.1.6 À défaut de réserves sur le bon de livraison, les produits livrés seront réputés conformes et considérés comme « accepté en l'état » et aucune réclamation ne pourra être faite auprès de notre société.

PS : Les mentions « sous réserve de déballage » ou « sous réserve de fonctionnement » ne sont pas recevables.

6.2 Après la livraison :

Vous disposez d'un délai de 48h pour ouvrir tous les colis et vérifier si un article est endommagé ou s'il manque des pièces. En cas positif, il faudra prendre des photos et/ou vidéos et contacter le service client du vendeur dans un délai inférieur à 48h après la livraison.

6.3 À défaut de réclamation dans le délai stipulé, les produits livrés seront réputés conformes et aucune réclamation ne pourra être faite auprès de notre société.

7. Réclamations

7.1 Elles doivent nous être adressées dans les deux jours de la livraison et avant toute mise en service qui serait considérée comme une acceptation sans réserve de la fourniture.

7.2 L'acheteur dispose d'un délai de deux jours calendrier à compter de la réception de sa commande pour mettre la marchandise à la disposition du vendeur.

7.3 Frais de l'enlèvement seront imputés à la partie en défaut

7.4 Le produit retourné devra impérativement être dans son emballage d'origine, intact, accompagné de tous les accessoires éventuels, notice d'emploi et documentation. Cette condition est également valable en cas de retour pour cause de non-conformité de la marchandise. En cas de non-respect de cette clause, une déduction pouvant aller jusqu'à 50 % du prix de vente sera d'application.

7.5 Tout retour doit être accompagné de l'original de la facture initiale d'achat, indiquant clairement la date d'achat et la référence du produit ainsi que le numéro de retour préalablement attribué par HONICO

8. Litiges

8.1 Toute contestation qui pourrait survenir à l'occasion de l'interprétation ou de l'exécution des présentes conditions de vente sera du ressort du Tribunal de Mons en Belgique.

Encore plus d'articles à découvrir sur notre site WWW.HONICO.BE





M +32 (0)497 468 226
info@honico.be

WWW.HONICO.BE